

Catalogue des composants essentiels



Les bons composants, au bon prix et au bon moment.



Commutation de puissance



Composants de commande



Interfaces opérateur

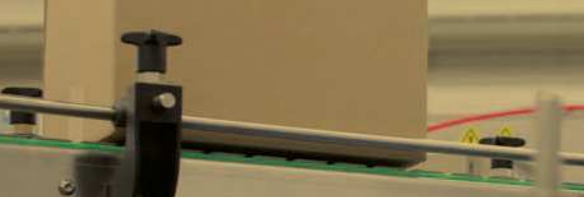

Connectique

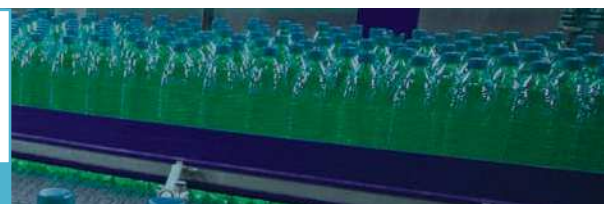
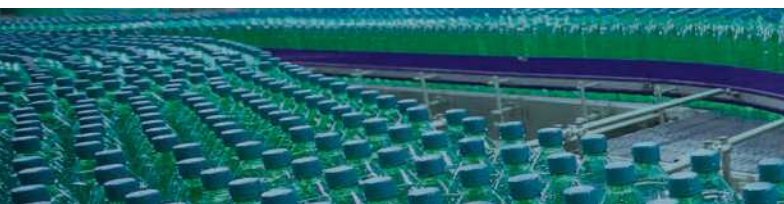

Sécurité

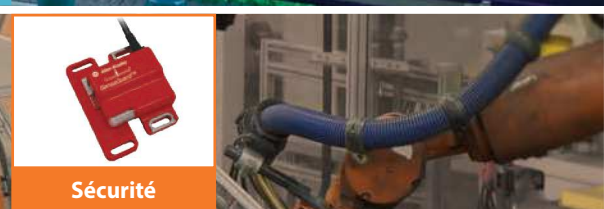

Capteurs

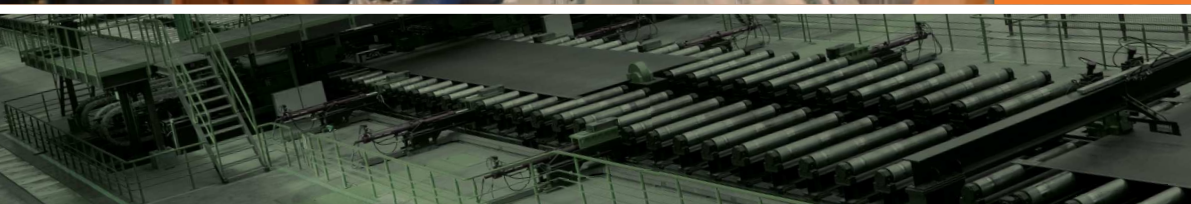

LISTEN.
THINK.
SOLVE.®

Commutation de puissance



Disjoncteurs

Protecteurs de circuit moteur.....	1-3
Disjoncteurs de protection moteur.....	1-3
Disjoncteurs à boîtier moulé.....	1-3

Interrupteurs sectionneurs

Interrupteurs sectionneurs rotatifs.....	1-16
Interrupteurs sectionneurs à lame visible.....	1-18

Commutateurs et interrupteurs de charge

Commutateurs et interrupteurs de charge.....	1-22
Interrupteurs de charge.....	1-24

Contacteurs

Contacteurs CEI.....	1-26
Contacteurs de sécurité.....	1-34
Contacteurs spéciaux.....	1-36

Démarrateurs

Démarrateurs manuels.....	1-38
Démarrateurs ouverts CEI.....	1-40
Démarrateurs sous boîtier CEI.....	1-42
Démarrateurs combinés CEI.....	1-44
Démarrateurs ouverts NEMA.....	1-46
Démarrateurs combinés NEMA.....	1-48

Protection moteur

Relais de surcharge bilames.....	1-50
Relais électroniques de protection de moteurs.....	1-52

Commande électronique de moteur

Contacteurs à semi-conducteurs.....	1-56
Démarrateurs de moteur intelligents SMC™.....	1-58

Variateurs

Variateurs PowerFlex®.....	1-64
----------------------------	------

Autres produits de commutation de puissance

.....	1-70
-------	------

Disjoncteurs

Application de la protection de circuit

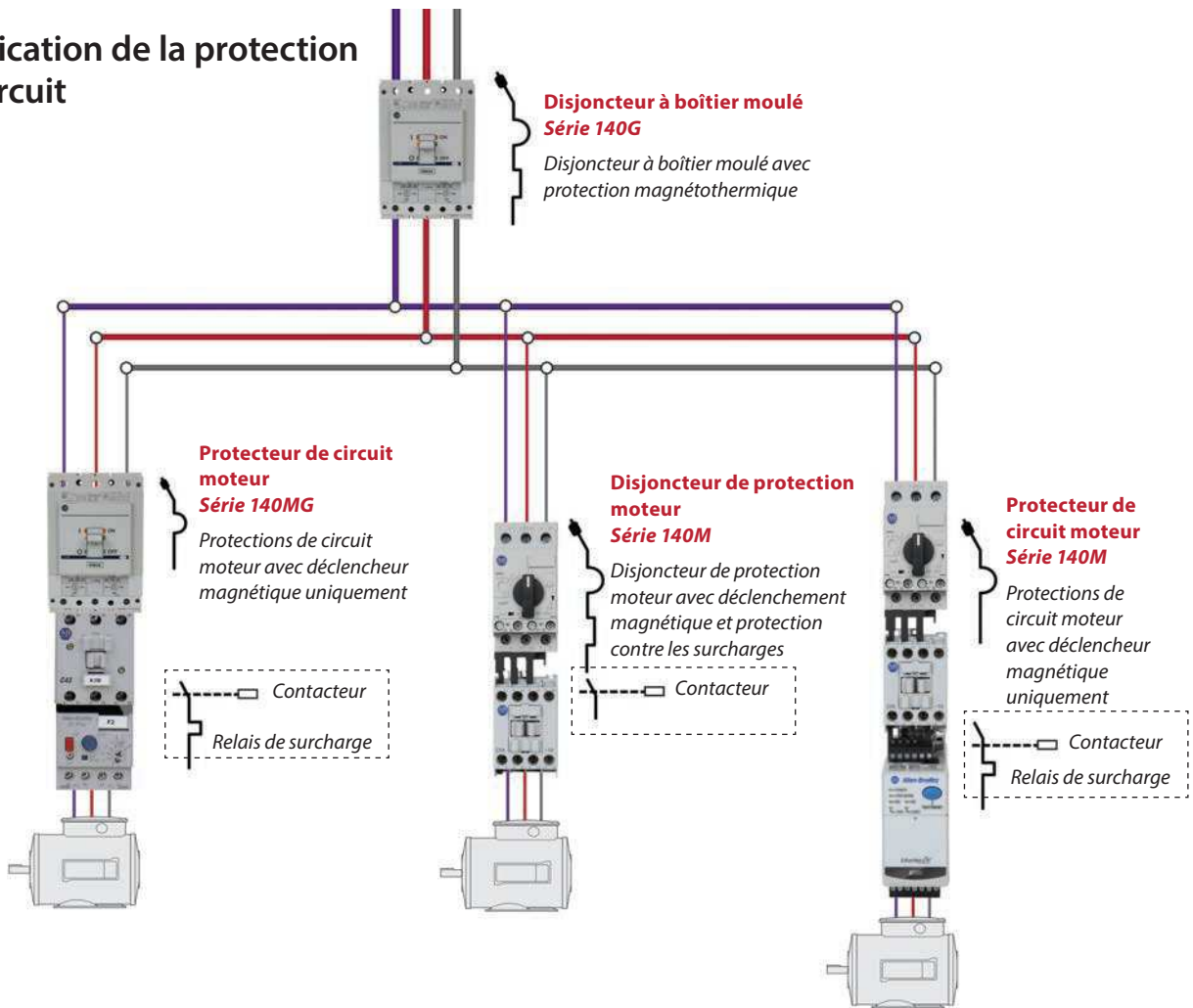

Les **disjoncteurs à boîtier moulé** sont destinés à protéger un circuit électrique des détériorations causées par des surcharges ou courts-circuits. Leur fonction principale consiste à détecter une condition de défaut et à interrompre le courant. Un disjoncteur à boîtier moulé peut être réarmé (manuellement ou automatiquement) afin de rétablir le fonctionnement normal.

Les **protecteurs de circuit moteur** sont destinés à fournir une protection (magnétique) contre les courts-circuits et à déconnecter un circuit moteur. Ils sont conçus pour être utilisés avec un contacteur (pour démarrer/arrêter le moteur) et un relais de surcharge (pour assurer la protection contre les surintensités).

Les **disjoncteurs de protection de moteur** sont destinés à fournir une protection (magnétique) contre les courts-circuits, une déconnexion du circuit moteur, et une protection contre les surcharges du moteur, le tout dans un seul dispositif.

Disjoncteurs

1-2



1-2...1-15

Interrupteurs sectionneurs



1-16...1-21

Commutateurs et interrupteurs de charge



1-22...1-25

Contacteurs



1-26...1-37

Démarrateurs



1-38...1-49

Protection moteur



1-50...1-55

Commande électronique de moteur



1-56...1-63

Protecteur de circuit moteur Disjoncteurs de protection moteur 140M

- Disponible avec et sans protection contre les surcharges moteur
- Certifié UL pour les charges de moteur
- 0,1...45 A (protection contre les surcharges moteur incluse)
- 0,16...45 A (protection contre les surcharges moteur fournie séparément)
- Protection contre les surcharges disponible dans les applications à plusieurs moteurs

* Choix du produit, à partir de la page 1-4.



Protecteur de circuit moteur Disjoncteurs de protection moteur 140MG

- Disponible avec et sans protection contre les surcharges moteur
- Certifié UL pour les charges de moteur
- Limitation de courant élevée et pouvoir de coupure élevé
- 10...150 A (protection contre les surcharges moteur incluse)
- 3...1200 A (protection contre les surcharges moteur fournie séparément)

* Choix du produit, à partir de la page 1-6.



Disjoncteurs à boîtier moulé 140G

- Protection magnétothermique contre les courts-circuits
- Huit tailles avec une plage de 15...3000 A
- Pouvoir de coupure de 25...150 kA pour la prise en charge de nombreuses applications
- Déclencheur électronique disponible pour 25...3000 A
- Options de limitation de courant (tailles H, J et K)
- Configurations à 3 et 4 pôles

* Choix du produit, à partir de la page 1-9.



Variateurs



1-64...1-69

Pour plus d'informations sur notre gamme de produits de protection de circuit, visitez le site :
<http://ab.rockwellautomation.com/Circuit-and-Load-Protection>



Disjoncteurs



Choix du produit

Protections de circuit moteur 140M

Courant d'emploi assigné (I_n) [A]	Courant de déclenchement magnétique [A]	Pouvoir de coupure limite [kA]		Puissance triphasée en CV max. ¹				kW max., triphasé – AC-3 ¹				Référence
		400 V (I_{cu})	480 V (groupe moteur)	200 V	230 V	460 V	575 V	230 V	400/415 V	500 V	690 V	
Taille C												
0,16	2,1	100	65	–	–	–	–	–	0,02	0,06	0,06	140M-C2N-A16
0,25	3,3	100	65	–	–	–	–	–	0,04	0,09	0,09	140M-C2N-A25
0,4	5,2	100	65	–	–	–	0,25	0,06	0,09	0,12	0,18	140M-C2N-A40
0,63	8,2	100	65	–	–	0,25	0,33	0,09	0,18	0,18	0,25	140M-C2N-A63
1	13	100	65	–	–	0,5	0,75	0,18	0,25	0,37	0,55	140M-C2N-B10
1,6	21	100	65	0,25	0,33	1	1	0,25	0,55	0,75	1,1	140M-C2N-B16
2,5	33	100	65	0,5	0,75	1,5	2	0,37	0,75	1,1	1,8	140M-C2N-B25
Taille D												
2,5	33	100	65	0,5	0,75	1,5	2	0,37	0,75	1,1	1,8	140M-D8N-B25
4	52	100	65	1	1	3	3	0,75	1,5	2,2	3	140M-D8N-B40
6,3	82	100	65	1,5	2	5	5	1,5	2,2	3	4	140M-D8N-B63
10	130	100	65	3	3	7,5	10	2,2	4	6,3	7,5	140M-D8N-C10
16	208	100	65	5	5	10	15	4	7,5	10	13	140M-D8N-C16
25	325	65	30	7,5	7,5	20	20	5,5	11	15	22	140M-D8N-C25
32	448	50	30	7,5	10	25	30	7,5	15	20	25	140M-D8N-C32
Taille F												
25	325	100	65	7,5	10	20	25	6,3	11	15	22	140M-F8N-C25
32	416	65	65	7,5	10	25	30	7,5	15	20	30	140M-F8N-C32
45	585	65	65	10	15	30	40	13	22	30	40	140M-F8N-C45

¹ Les puissances en CV/kW indiquées dans ces tableaux sont données à titre indicatif. Le choix final du démarreur manuel dépend du courant pleine charge réel du moteur.



Outil de sélection SCCR universel

Essayez l'outil de sélection SCCR universel, lequel fournit des solutions d'alimentation à haut niveau de défaut coordonné pour démarreurs, démarreurs progressifs et variateurs.

www.rockwellautomation.com/support/global-sccr.page

Disjoncteurs



1-2...1-15

Interrupteurs sectionneurs



1-16...1-21

Commutateurs et interrupteurs de charge



1-22...1-25

Contacteurs



1-26...1-37

Démarreurs



1-38...1-49

Protection moteur



1-50...1-55

Commande électronique de moteur



1-56...1-63



Choix du produit

Disjoncteurs de protection moteur 140M

Courant d'emploi assigné (I_n) [A]	Plage de réglage du courant moteur [A]	Courant de court-circuit max. [kA]		kW max., triphasé – AC-3 ¹				Réf. déclencheur magnétique standard	Réf. déclencheur magnétique à seuil élevé
		400 V (I_{cc})	480 V (groupe moteur)	200 V	575 V	230 V	690 V		
Taille C									
0,16	0,10...0,16	100	65	–	–	–	0,02	140M-C2E-A16	140M-C2T-A16
0,25	0,16...0,25	100	65	–	–	–	0,04	140M-C2E-A25	140M-C2T-A25
0,4	0,25...0,40	100	65	–	–	0,06	0,09	140M-C2E-A40	140M-C2T-A40
0,63	0,40...0,63	100	65	–	0,25	0,09	0,18	140M-C2E-A63	140M-C2T-A63
1	0,63...1,0	100	65	–	0,5	0,18	0,25	140M-C2E-B10	140M-C2T-B10
1,6	1,0...1,6	100	65	0,33	1	0,25	0,55	140M-C2E-B16	140M-C2T-B16
2,5	1,6...2,5	100	65	0,75	1,5	0,37	0,75	140M-C2E-B25	140M-C2T-B25
4	2,5...4,0	100	65	1	3	0,75	1,5	140M-C2E-B40	140M-C2T-B40
6,3	4,0...6,3	100	65	2	5	1,5	2,2	140M-C2E-B63	140M-C2T-B63
10	6,3...10	100	65	3	7,5	2,2	4	140M-C2E-C10	140M-C2T-C10
16	10...16	65	30	5	10	4	7,5	140M-C2E-C16	140M-C2T-C16
20	14,5...20	50	30	7,5	15	5,5	10	140M-C2E-C20	–
25	18...25	15	25	7,5	20	5,5	11	140M-C2E-C25	–
29	24...29	15	25	10	20	7,5	13	140M-C2E-C29	–
32	27...32	15	25	10	25	7,5	15	140M-C2E-C32	–
Taille D									
2,5	1,6...2,5	100	65	0,75	1,5	0,37	0,75	140M-D8E-B25	–
4	2,5...4,0	100	65	1	3	0,75	1,5	140M-D8E-B40	–
6,3	4,0...6,3	100	65	2	5	1,5	2,2	140M-D8E-B63	–
10	6,3...10	100	65	3	7,5	2,2	4	140M-D8E-C10	–
16	10...16	100	65	5	10	4	7,5	140M-D8E-C16	140M-D8T-C16
20	14,5...20	100	65	7,5	15	5,5	10	140M-D8E-C20	140M-D8T-C20
25	18...25	65	30	7,5	20	5,5	11	140M-D8E-C25	–
29	24...29	50	30	10	20	7,5	13	140M-D8E-C29	–
32	27...32	50	30	10	25	7,5	15	140M-D8E-C32	–
Taille F									
10	6,3...10	100	65	3	7,5	2,2	4	140M-F8E-C10	–
16	10...16	100	65	5	10	4	7,5	140M-F8E-C16	–
20	14,5...20	100	65	7,5	15	5,5	10	140M-F8E-C20	–
25	18...25	100	65	10	20	6,3	11	140M-F8E-C25	140M-F8T-C25
32	23...32	65	65	10	25	7,5	15	140M-F8E-C32	140M-F8T-C32
45	32...45	65	65	15	30	13	22	140M-F8E-C45	–

¹ Les puissances en CV/kW indiquées dans ces tableaux sont données à titre indicatif. Le choix final du démarreur manuel dépend du courant pleine charge réel du moteur.

Variateurs



1-64...1-69

Pour plus d'informations sur notre gamme de produits de protection de circuit, visitez le site : <http://ab.rockwellautomation.com/Circuit-and-Load-Protection>



Disjoncteurs



Choix du produit

Protecteurs de circuit moteur 140MG pour installations à plusieurs moteurs avec variateurs

Courant d'emploi assigné (I_n)	Plage de réglage du courant moteur	Intensité nominale de déclencheur magnétique	Courant de court-circuit max. [kA]		Puissance en CV max., en triphasé ¹			kW max., triphasé – AC-3 ¹			Référence
			400 V	480 V	200 V	230 V	460 V	230 V	400/415 V	500 V	
			(I_{cc})	(Groupe moteur)							
Taille D											
1,6	1,0...1,6	82	65	65	0,25	0,33	1	0,25	0,55	0,75	140M-D8V-B16
2,5	1,6...2,5	82	65	65	0,5	0,75	1,5	0,37	0,75	1,1	140M-D8V-B25
4	2,5...4,0	82	65	65	1	1	3	0,75	1,5	2,2	140M-D8V-B40
6,3	4,0...6,3	82	65	65	1,5	2	5	1,5	2,2	3	140M-D8V-B63
10	6,3...10	130	65	65	3	3	7,5	2,2	4	6,3	140M-D8V-C10
16	10...16	208	65	65	5	5	10	4	7,5	10	140M-D8V-C16
20	14,5...20	260	65	65	5	7,5	15	5,5	10	11	140M-D8V-C20
25	18...25	325	65	30	7,5	7,5	20	5,5	11	15	140M-D8V-C25
29	24...29	406	50	30	7,5	10	20	7,5	13	18,5	140M-D8V-C29
32	27...32	448	50	30	7,5	10	25	7,5	15	20	140M-D8V-C32

¹ Les puissances en CV / kW indiquées sont données à titre indicatif. Le choix final du disjoncteur de protection moteur est déterminé par le courant pleine charge réel du moteur.

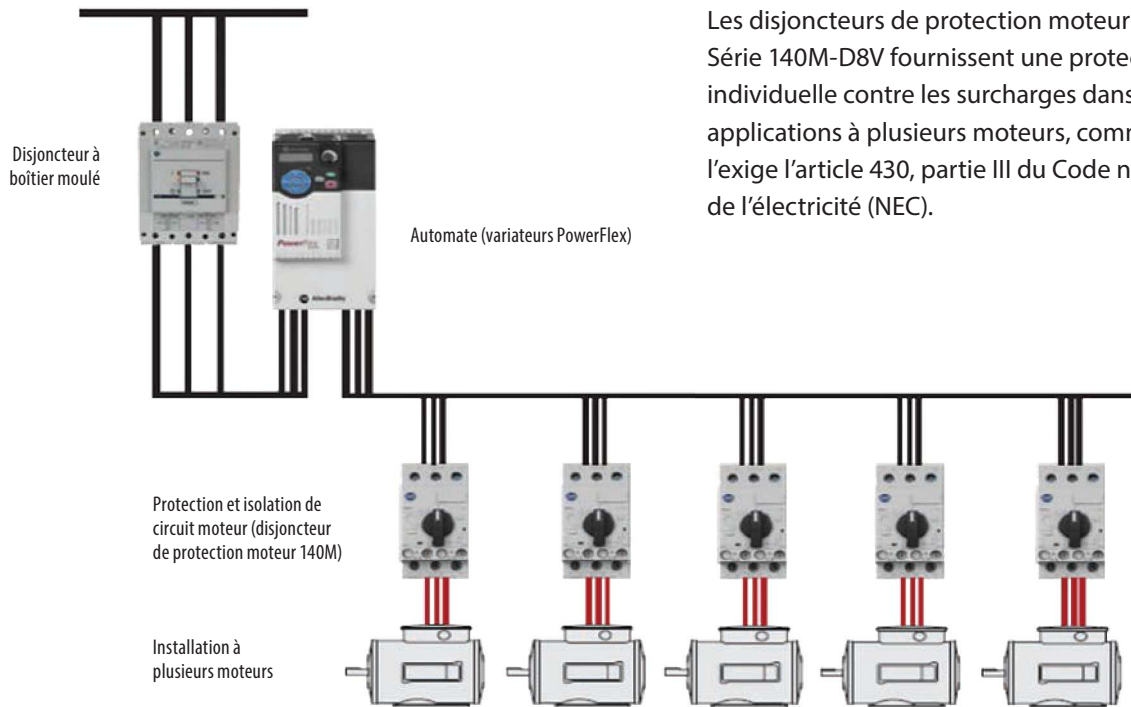

Les disjoncteurs de protection moteur Série 140M-D8V fournissent une protection individuelle contre les surcharges dans les applications à plusieurs moteurs, comme l'exige l'article 430, partie III du Code national de l'électricité (NEC).

Disjoncteurs

1-6



1-2...1-15

Interrupteurs sectionneurs



1-16...1-21

Commutateurs et interrupteurs de charge



1-22...1-25

Contacteurs



1-26...1-37

Démarrateurs



1-38...1-49

Protection moteur



1-50...1-55

Commande électronique de moteur



1-56...1-63

Choix du produit

Protecteurs de circuit moteur 140MG



Courant d'emploi assigné (I_n) [A]	Courant de déclenchement magnétique [A]	Pouvoir de coupure limite [kA]	Puissance en CV max. en triphasé ¹		kW max., triphasé – AC-3 ¹		Référence
	Plage de réglage CAM	415 V (I_{cu})	230 V	460 V	230 V	400/415 V	
Taille G							
3	9...33	5	0,5	1,5	0,6	0,75	140MG-G8P-B30
7	21...77	5	2	3	1,1	2,2	140MG-G8P-B70
Taille H							
30	90...330	70	10	20	5,5	11	140MG-H8P-C30
50	150...550	70	15	30	11	22	140MG-H8P-C50
Taille I							
100	600...1200	50	30	75	22	37	140MG-I8P-D10
110	660...1320	50	40	75	22	45	140MG-I8P-D11
Taille J							
175	875...1750	70	60	125	37	55	140MG-J8P-D17
200	1000...2000	70	75	150	45	75	140MG-J8P-D20

¹ Les puissances en CV/kW indiquées dans ces tableaux sont données à titre indicatif. Le choix final du démarreur manuel dépend du courant pleine charge réel du moteur.



Disjoncteurs de protection moteur 140MG

Puissance triphasée en kW (50 Hz)		Puissance triphasée en CV (60 Hz)		Courant de court-circuit max. [kA]		L		U	I	Référence
400/415 V	460 V	575 V	480 V	600 V	Plage de réglage du courant moteur I_1 [A]	Classe de déclenchement	50 % de I_1	$I_n =$ Instantané		
Taille H										
11	15	20	65	25	10...25	3E, 5E, 10E, 20E (environ 2...20 s)	ON ou OFF	Réglable entre 6 et $13 \times I_n$	140MG-H8E-C25	
32	40	50	65	25	24...60				140MG-H8E-C60	
55	75	100	65	25	40...100				140MG-H8E-D10	
Taille J										
22	30	40	65	25	16...40	3E, 5E, 10E, 20E (environ 2...20 s)	ON ou OFF	Réglable entre 6 et $13 \times I_n$	140MG-J8E-C40	
32	40	50	65	25	24...60				140MG-J8E-C60	
55	75	100	65	25	40...100				140MG-J8E-D10	
80	100	150	65	25	60...150				140MG-J8E-D15	

Variateurs



1-64...1-69

Pour plus d'informations sur notre gamme de produits de protection de circuit, visitez le site : <http://ab.rockwellautomation.com/Circuit-and-Load-Protection>



Disjoncteurs

Accessoires pour protecteurs de circuit moteur 140M et disjoncteurs de protection

moteur 140M

Contacts auxiliaires

Description	Contacts auxiliaires		À utiliser avec	Référence
	N.O.	N.F.		
Montage frontal	1	0	140M-C, D, F	140M-C-AFA10
	0	1		140M-C-AFA01
	1	1		140M-C-AFA11
	2	0		140M-C-AFA20
	0	2		140M-C-AFA02
Montage latéral à droite	2	0	140M-C, D, F	140M-C-ASA20
	0	2		140M-C-ASA02
	1	1		140M-C-ASA11

Déclencheurs

Description	Courant de déclenchement	À utiliser avec	Référence
Déclencheur à présence de tension	110 V, 50 Hz/120 V, 60 Hz	140M-C, D, F	140M-C-SND
	230 V, 50 Hz		140M-C-SNF
	240...260 V, 60 Hz		140M-C-SNA
	24 V c.c.		140M-C-SNZJ
Déclencheur à manque de tension	110 V, 50 Hz/120 V, 60 Hz	140M-C, D, F	140M-C-UXD
	230 V, 50 Hz		140M-C-UXF
	240...260 V, 60 Hz		140M-C-UXA
	480 V, 60 Hz/ 415 V, 50 Hz		140M-C-UXB

Manettes

Description	À utiliser avec	Référence
Bouton rotatif cadénassable	Noir	140M-C-KN1
Bouton rotatif cadénassable	Rouge/jaune	140M-C-KRY1

Bornes d'alimentation et barres collectrices compactes

Description	À utiliser avec	Référence
Borne d'alimentation pour peignes de raccordement compacts • Conforme aux exigences d'espacement CEI	140M-C, -D	140M-C-WTN
Borne d'alimentation pour peignes de raccordement compacts • Conforme aux exigences d'espacement UL type E	140M-C, -D 140M-F	140M-C-WTEN 140M-F-WTE
Peigne de raccordement compact triphasé pour disjoncteur de protection moteur 32 A – courant permanent 64 A max. • Espacement de 45 mm • Contact auxiliaire à montage en façade	2 connexions	140M-C-W452N
	3 connexions	140M-C-W453N
	4 connexions	140M-C-W454N
	5 connexions	140M-C-W455N
Peigne de raccordement compact triphasé pour disjoncteur de protection moteur 32 A – courant permanent 64 A max. • Espacement de 54 mm • Contact auxiliaire à montage latéral	2 connexions	140M-C-W542N
	3 connexions	140M-C-W543N
	4 connexions	140M-C-W544N
	5 connexions	140M-C-W545N
Peigne de raccordement compact triphasé pour disjoncteur de protection moteur 45 A – courant permanent – 115 A max. • Espacement de 54 mm • Contact auxiliaire à montage en façade	2 connexions	140M-F-W542
	3 connexions	140M-F-W543
	4 connexions	140M-F-W544
Peigne de raccordement compact triphasé pour disjoncteur de protection moteur 45 A – courant permanent – 115 A max. • Espacement de 63 mm • Contact auxiliaire à montage latéral	2 connexions	140M-F-W632
	3 connexions	140M-F-W633
	4 connexions	140M-F-W634

Accessoires pour protecteurs de circuit moteur 140MG et disjoncteurs de protection

moteur 140MG

Mécanismes d'actionnement

Description	À utiliser avec	Longueur d'axe	Référence
Actionneurs rotatifs à profondeur variable	140MG-G, Tailles I	30,48 cm	140G-G-RVM12B
		53,34 cm	140G-G-RVM21B
	140MG-H, tailles J	30,48 cm	140G-H-RVM12B
		53,34 cm	140G-H-RVM21B

Description	À utiliser avec	Longueur du câble	Référence
Actionneurs à câble souple	Taille 140MG-G	0,91 m	140G-G-FCX03
		1,3 m	140G-G-FCX04
		1,9 m	140G-G-FCX06
	Taille 140MG-H	0,91 m	140G-G-FCX03
		1,3 m	140G-H-FCX04
		1,9 m	140G-H-FCX06

Déclencheurs

Description	Courant de déclenchement	À utiliser avec	Référence
Déclencheur à présence de tension	110...127 V c.a./ 110...125 V c.c.	140MG-H, J	140G-G-SND
	220...240 V c.a./ 220...250 V c.c.		140G-G-SNA
	24...30 V c.a./c.c.		140G-G-SNJ
Déclencheur à manque de tension	110...127 V c.a./ 110...125 V c.c.	140MG-H, J	140G-G-UVD
	220...240 V c.a./ 220...250 V c.c.		140G-G-UVA
	24...30 V c.a./c.c.		140G-G-UVJ

Disjoncteurs



1-2...1-15

Interrupteurs sectionneurs



1-16...1-21

Commutateurs et interrupteurs de charge



1-22...1-25

Contacteurs



1-26...1-37

Démarrateurs



1-38...1-49

Protection moteur



1-50...1-55

Commande électronique de moteur



1-56...1-63

Choix du produit

Disjoncteurs à boîtier moulé assemblés 140G

Taille G, magnétothermique, fixe



Courant assigné I_n [A]	Déclenchement thermique [A] $I_r = I_n$	Déclenchement magnétique [A] I_m	Code d'interruption G2 ²		Code d'interruption G3 ²		Code d'interruption G6 ²	
			Référence		Référence		Référence	
			3 pôles	4 pôles	3 pôles	4 pôles	3 pôles	4 pôles
15	15	500	140G-G2C3-C15	140G-G2C4-C15	140G-G3C3-C15	140G-G3C4-C15	140G-G6C3-C15	140G-G6C4-C15
16	16	500	140G-G2C3-C16	140G-G2C4-C16	140G-G3C3-C16	140G-G3C4-C16	140G-G6C3-C16	140G-G6C4-C16
20	20	500	140G-G2C3-C20	140G-G2C4-C20	140G-G3C3-C20	140G-G3C4-C20	140G-G6C3-C20	140G-G6C4-C20
25	25	500	140G-G2C3-C25	140G-G2C4-C25	140G-G3C3-C25	140G-G3C4-C25	140G-G6C3-C25	140G-G6C4-C25
30	30	500	140G-G2C3-C30	140G-G2C4-C30	140G-G3C3-C30	140G-G3C4-C30	140G-G6C3-C30	140G-G6C4-C30
32	32	500	140G-G2C3-C32	140G-G2C4-C32	140G-G3C3-C32	140G-G3C4-C32	140G-G6C3-C32	140G-G6C4-C32
35	35	500	140G-G2C3-C35	140G-G2C4-C35	140G-G3C3-C35	140G-G3C4-C35	140G-G6C3-C35	140G-G6C4-C35
40	40	500	140G-G2C3-C40	140G-G2C4-C40	140G-G3C3-C40	140G-G3C4-C40	140G-G6C3-C40	140G-G6C4-C40
45	45	500	140G-G2C3-C45	140G-G2C4-C45	140G-G3C3-C45	140G-G3C4-C45	140G-G6C3-C45	140G-G6C4-C45
50	50	500	140G-G2C3-C50	140G-G2C4-C50	140G-G3C3-C50	140G-G3C4-C50	140G-G6C3-C50	140G-G6C4-C50
60	60	600	140G-G2C3-C60	140G-G2C4-C60	140G-G3C3-C60	140G-G3C4-C60	140G-G6C3-C60	140G-G6C4-C60
63	63	600	140G-G2C3-C63	140G-G2C4-C63	140G-G3C3-C63	140G-G3C4-C63	140G-G6C3-C63	140G-G6C4-C63
70	70	700	140G-G2C3-C70	140G-G2C4-C70	140G-G3C3-C70	140G-G3C4-C70	140G-G6C3-C70	140G-G6C4-C70
80	80	800	140G-G2C3-C80	140G-G2C4-C80	140G-G3C3-C80	140G-G3C4-C80	140G-G6C3-C80	140G-G6C4-C80
90	90	900	140G-G2C3-C90	140G-G2C4-C90	140G-G3C3-C90	140G-G3C4-C90	140G-G6C3-C90	140G-G6C4-C90
100	100	1000	140G-G2C3-D10	140G-G2C4-D10	140G-G3C3-D10	140G-G3C4-D10	140G-G6C3-D10	140G-G6C4-D10
110	110	1100	140G-G2C3-D11	140G-G2C4-D11	140G-G3C3-D11	140G-G3C4-D11	140G-G6C3-D11	140G-G6C4-D11
125	125	1250	140G-G2C3-D12	140G-G2C4-D12	140G-G3C3-D12	140G-G3C4-D12	140G-G6C3-D12	140G-G6C4-D12
160 ³	112...160	1600	140G-G2E3-D16	140G-G2E4-D16	140G-G3E3-D16	140G-G3E4-D16	140G-G6E3-D16	140G-G6E4-D16

Taille H, magnétothermique, fixe et réglable

Courant assigné I_n [A]	Déclenchement thermique [A] $I_r = I_n$	Déclenchement magnétique [A] I_m	Code d'interruption H2 ²		Code d'interruption H3 ²		Code d'interruption H6 ²	
			Référence		Référence		Référence	
			3 pôles	4 pôles	3 pôles	4 pôles	3 pôles	4 pôles
15	15	400	140G-H2C3-C15	140G-H2C4-C15	140G-H3C3-C15	140G-H3C4-C15	140G-H6C3-C15	140G-H6C4-C15
16	16	400	140G-H2C3-C16	140G-H2C4-C16	140G-H3C3-C16	140G-H3C4-C16	140G-H6C3-C16	140G-H6C4-C16
20	20	400	140G-H2C3-C20	140G-H2C4-C20	140G-H3C3-C20	140G-H3C4-C20	140G-H6C3-C20	140G-H6C4-C20
25	25	400	140G-H2C3-C25	140G-H2C4-C25	140G-H3C3-C25	140G-H3C4-C25	140G-H6C3-C25	140G-H6C4-C25
30	30	400	140G-H2C3-C30	140G-H2C4-C30	140G-H3C3-C30	140G-H3C4-C30	140G-H6C3-C30	140G-H6C4-C30
32	32	400	140G-H2C3-C32	140G-H2C4-C32	140G-H3C3-C32	140G-H3C4-C32	140G-H6C3-C32	140G-H6C4-C32
35	35	400	140G-H2C3-C35	140G-H2C4-C35	140G-H3C3-C35	140G-H3C4-C35	140G-H6C3-C35	140G-H6C4-C35
40	40	400	140G-H2C3-C40	140G-H2C4-C40	140G-H3C3-C40	140G-H3C4-C40	140G-H6C3-C40	140G-H6C4-C40
45	45	500	140G-H2C3-C45	140G-H2C4-C45	140G-H3C3-C45	140G-H3C4-C45	140G-H6C3-C45	140G-H6C4-C45
50	50	500	140G-H2C3-C50	140G-H2C4-C50	140G-H3C3-C50	140G-H3C4-C50	140G-H6C3-C50	140G-H6C4-C50
60	60	600	140G-H2C3-C60	140G-H2C4-C60	140G-H3C3-C60	140G-H3C4-C60	140G-H6C3-C60	140G-H6C4-C60
63	63	600	140G-H2C3-C63	140G-H2C4-C63	140G-H3C3-C63	140G-H3C4-C63	140G-H6C3-C63	140G-H6C4-C63
70	70	700	140G-H2C3-C70	140G-H2C4-C70	140G-H3C3-C70	140G-H3C4-C70	140G-H6C3-C70	140G-H6C4-C70
80	56...80	400...800	140G-H2F3-C80	140G-H2F4-C80	140G-H3F3-C80	140G-H3F4-C80	140G-H6F3-C80	140G-H6F4-C80
90	63...90	450...900	140G-H2F3-C90	140G-H2F4-C90	140G-H3F3-C90	140G-H3F4-C90	140G-H6F3-C90	140G-H6F4-C90
100	70...100	500...1000	140G-H2F3-D10	140G-H2F4-D10	140G-H3F3-D10	140G-H3F4-D10	140G-H6F3-D10	140G-H6F4-D10
110	77...110	550...1100	140G-H2F3-D11	140G-H2F4-D11	140G-H3F3-D11	140G-H3F4-D11	140G-H6F3-D11	140G-H6F4-D11
125	87...125	625...1250	140G-H2F3-D12	140G-H2F4-D12	140G-H3F3-D12	140G-H3F4-D12	140G-H6F3-D12	140G-H6F4-D12
160 ³	112...160	800...1600	140G-H2F3-D16	140G-H2F4-D16	140G-H3F3-D16	140G-H3F4-D16	140G-H6F3-D16	140G-H6F4-D16

² Voir page 1-12 pour les caractéristiques de pouvoir de coupure nominal/capacité de rupture.

³ CEI uniquement.

Remarque : Bornes avec cache de terminaison fournies en standard.

Variateurs



1-64...1-69

Pour plus d'informations sur notre gamme de produits de protection de circuit, visitez le site : <http://ab.rockwellautomation.com/Circuit-and-Load-Protection>



Disjoncteurs

Choix du produit

Disjoncteurs à boîtier moulé assemblés 140G

Taille I, magnétothermique, fixe et réglable

Courant assigné I_n [A]	Déclenchement thermique [A] $I_r = I_n$	Déclenchement magnétique [A] I_m	Code d'interruption I2 ²		Code d'interruption I3 ²	
			Référence		Référence	
			3 pôles	4 pôles	3 pôles	4 pôles
90	90	900	140G-I2C3-C90	140G-I2C4-C90	140G-I3C3-C90	140G-I3C4-C90
100	100	1000	140G-I2C3-D10	140G-I2C4-D10	140G-I3C3-D10	140G-I3C4-D10
125	125	1250	140G-I2C3-D12	140G-I2C4-D12	140G-I3C3-D12	140G-I3C4-D12
150	150	1500	140G-I2C3-D15	140G-I2C4-D15	140G-I3C3-D15	140G-I3C4-D15
175	175	1750	140G-I2C3-D17	140G-I2C4-D17	140G-I3C3-D17	140G-I3C4-D17
200	200	2000	140G-I2C3-D20	140G-I2C4-D20	140G-I3C3-D20	140G-I3C4-D20
225	225	2250	140G-I2C3-D22	140G-I2C4-D22	140G-I3C3-D22	140G-I3C4-D22

Taille J, magnétothermique, fixe et réglable

Courant assigné I_n [A]	Déclenchement thermique [A] $I_r = I_n$	Déclenchement magnétique [A] I_m	Code d'interruption J2 ²		Code d'interruption J3 ²		Code d'interruption J6 ²	
			Référence		Référence		Référence	
			3 pôles	4 pôles	3 pôles	4 pôles	3 pôles	4 pôles
80	56...80	400...800	140G-J2F3-C80	140G-J2F4-C80	140G-J3F3-C80	140G-J3F4-C80	140G-J6F3-C80	140G-J6F4-C80
90	63...90	450...900	140G-J2F3-C90	140G-J2F4-C90	140G-J3F3-C90	140G-J3F4-C90	140G-J6F3-C90	140G-J6F4-C90
100	70...100	500...1000	140G-J2F3-D10	140G-J2F4-D10	140G-J3F3-D10	140G-J3F4-D10	140G-J6F3-D10	140G-J6F4-D10
110	77...110	550...1100	140G-J2F3-D11	140G-J2F4-D11	140G-J3F3-D11	140G-J3F4-D11	140G-J6F3-D11	140G-J6F4-D11
125	87...125	625...1250	140G-J2F3-D12	140G-J2F4-D12	140G-J3F3-D12	140G-J3F4-D12	140G-J6F3-D12	140G-J6F4-D12
150	105...160	750...1500	140G-J2F3-D15	140G-J2F4-D15	140G-J3F3-D15	140G-J3F4-D15	140G-J6F3-D15	140G-J6F4-D15
160	112...150	800...1600	140G-J2F3-D16	140G-J2F4-D16	140G-J3F3-D16	140G-J3F4-D16	140G-J6F3-D16	140G-J6F4-D16
175	122,5...175	875...1750	140G-J2F3-D17	140G-J2F4-D17	140G-J3F3-D17	140G-J3F4-D17	140G-J6F3-D17	140G-J6F4-D17
200	140...200	1000...2000	140G-J2F3-D20	140G-J2F4-D20	140G-J3F3-D20	140G-J3F4-D20	140G-J6F3-D20	140G-J6F4-D20
225	157,5...225	1125...2250	140G-J2F3-D22	140G-J2F4-D22	140G-J3F3-D22	140G-J3F4-D22	140G-J6F3-D22	140G-J6F4-D22
250	175...250	1250...2500	140G-J2F3-D25	140G-J2F4-D25	140G-J3F3-D25	140G-J3F4-D25	140G-J6F3-D25	140G-J6F4-D25

Taille K, magnétothermique, fixe et réglable

Courant assigné I_n [A]	Déclenchement thermique [A] $I_r = I_n$	Déclenchement magnétique [A] I_m	Code d'interruption K3 ²		Code d'interruption K6 ²		Code d'interruption K0 ²	
			Référence		Référence		Référence	
			3 pôles	4 pôles	3 pôles	4 pôles	3 pôles	4 pôles
300	210...300	1500...3000	140G-K3F3-D30	140G-K3F4-D30	140G-K6F3-D30	140G-K6F4-D30	140G-K0F3-D30	140G-K0F4-D30
400	280...400	2000...4000	140G-K3F3-D40	140G-K3F4-D40	140G-K6F3-D40	140G-K6F4-D40	140G-K0F3-D40	140G-K0F4-D40

Taille M, magnétothermique, fixe et réglable

Courant assigné I_n [A]	Déclenchement thermique [A] $I_r = I_n$	Déclenchement magnétique [A] I_m	Code d'interruption M5 ²		Code d'interruption M6 ²		Code d'interruption M0 ²	
			Référence		Référence		Référence	
			3 pôles	4 pôles	3 pôles	4 pôles	3 pôles	4 pôles
600	420...600	3000...6000	140G-M5F3-D60	140G-M5F4-D60	140G-M6F3-D60	140G-M6F4-D60	140G-M0F3-D60	140G-M0F4-D60
630 ³	441...630	3150...6300	140G-M5F3-D63	140G-M5F4-D63	140G-M6F3-D63	140G-M6F4-D63	140G-M0F3-D63	140G-M0F4-D63
800	560...800	4000...8000	140G-M5F3-D80	140G-M5F4-D80	140G-M6F3-D80	140G-M6F4-D80	140G-M0F3-D80	140G-M0F4-D80

² Voir page 1-12 pour les caractéristiques de pouvoir de coupure nominal/capacité de rupture.

³ CEI uniquement.

Remarque : Bornes avec cache de terminaison fournies en standard.

Disjoncteurs

1-10



1-2...1-15

Interrupteurs sectionneurs



1-16...1-21

Commutateurs et interrupteurs de charge



1-22...1-25

Contacteurs



1-26...1-37

Démarrateurs



1-38...1-49

Protection moteur



1-50...1-55

Commande électronique de moteur



1-56...1-63



Choix du produit

Disjoncteurs à boîtier moulé à limitation de courant assemblés 140G

Taille H, magnétothermique, fixe et réglable



Courant assigné I_n [A]	Déclenchement thermique [A] I_r	Déclenchement magnétique [A] I_m	Code d'interruption HC6	Code d'interruption HC0
			Référence	Référence
15	15	400	140G-HC6C3-C15	140G-HC0C3-C15
20	20	400	140G-HC6C3-C20	140G-HC0C3-C20
30	30	400	140G-HC6C3-C30	140G-HC0C3-C30
40	40	400	140G-HC6C3-C40	140G-HC0C3-C40
50	50	500	140G-HC6C3-C50	140G-HC0C3-C50
60	60	600	140G-HC6C3-C60	140G-HC0C3-C60
70	70	700	140G-HC6C3-C70	140G-HC0C3-C70
80	56...80	400...800	140G-HC6F3-C80	140G-HC0F3-C80
90	63...90	450...900	140G-HC6F3-C90	140G-HC0F3-C90
100	70...100	500...1000	140G-HC6F3-D10	140G-HC0F3-D10
125	87...125	625...1250	140G-HC6F3-D12	140G-HC0F3-D12
160 ³	112...160	800...1600	140G-HC6F3-D16	140G-HC0F3-D16

³ CEI uniquement.

Taille J, magnétothermique, fixe et réglable

Courant assigné I_n [A]	Déclenchement thermique [A] I_r	Déclenchement magnétique [A] I_m	Code d'interruption JC6	Code d'interruption JC0
			Référence	Référence
25	25	400	140G-JC6C3-C25	140G-JC0C3-C25
30	30	400	140G-JC6C3-C30	140G-JC0C3-C30
40	40	400	140G-JC6C3-C40	140G-JC0C3-C40
50	50	500	140G-JC6C3-C50	140G-JC0C3-C50
60	60	600	140G-JC6C3-C60	140G-JC0C3-C60
70	70	700	140G-JC6C3-C70	140G-JC0C3-C70
80	56...80	400...800	140G-JC6F3-C80	140G-JC0F3-C80
90	63...90	450...900	140G-JC6F3-C90	140G-JC0F3-C90
100	70...100	500...1000	140G-JC6F3-D10	140G-JC0F3-D10
125	87,5...125	625...1250	140G-JC6F3-D12	140G-JC0F3-D12
150	105...150	750...1500	140G-JC6F3-D15	140G-JC0F3-D15
160	112...160	800...1600	140G-JC6F3-D16	140G-JC0F3-D16
175	122,5...175	875...1750	140G-JC6F3-D17	140G-JC0F3-D17
200	140...200	1000...2000	140G-JC6F3-D20	140G-JC0F3-D20
225	157,5...225	1125...2250	140G-JC6F3-D22	140G-JC0F3-D22
250	175...250	1250...2500	140G-JC6F3-D25	140G-JC0F3-D25

Taille K, magnétothermique, fixe et réglable

Courant assigné I_n [A]	Déclenchement thermique [A] I_r	Déclenchement magnétique [A] I_m	Code d'interruption HC6	Code d'interruption HC0
			Référence	Référence
15	15	400	140G-HC6C3-C15	140G-HC0C3-C15
20	20	400	140G-HC6C3-C20	140G-HC0C3-C20

Les disjoncteurs à boîtier moulé à limitation de courant sont conçus pour se déclencher dans un délai inférieur à la moitié d'un cycle dans des conditions de défaut, ce qui limite l'énergie passante, pour une protection améliorée des composants en aval.

Variateurs



1-64...1-69

Pour plus d'informations sur notre gamme de produits de protection de circuit, visitez le site : <http://ab.rockwellautomation.com/Circuit-and-Load-Protection>



Disjoncteurs

Choix du produit

Pouvoir de coupure nominal/capacité de rupture – Disjoncteurs magnétothermiques et disjoncteurs à limitation de courant

Pouvoir de coupure nominal (50/60 Hz), UL 489/CSA C22.2-5, n° 5-02 [kA]			Capacité de rupture (50/60 Hz), CEI 60947-2 I_{cu} [kA] / I_{cs} %								Code de coupure
240 V	480 V	600 V / 347 V	220 V		415 V		440 V		690 V		
			I_{cu} [kA]	I_{cs} [% I_{cu}]	I_{cu} [kA]	I_{cs} [% I_{cu}]	I_{cu} [kA]	I_{cs} [% I_{cu}]	I_{cu} [kA]	I_{cs} [% I_{cu}]	
50	25	10	65	75	36	100	36	50	6	75	G2
65	35	14	85	75	50	75	50	50	8	50	G3
100	65	25	100	75	70	50	65	50	10	50	G6
240 V	480 V	600 V	220 V		415 V		440 V		690 V		Code de coupure
			I_{cu} [kA]	I_{cs} [% I_{cu}]	I_{cu} [kA]	I_{cs} [% I_{cu}]	I_{cu} [kA]	I_{cs} [% I_{cu}]	I_{cu} [kA]	I_{cs} [% I_{cu}]	
65	25	14	65	100	36	100	36	100	10	100	H2
100	35	18	85	100	50	100	50	100	12	100	H3
150	65	25	100	100	70	100	65	100	15	100	H6, HC6
200	100	35	150	100	120	100	100	100	18	75	H0, HC0
200	150	–	200	100	150	100	150	100	20	75	H15
240 V	480 V	600 V / 347 V	220 V		415 V		440 V		690 V		Code de coupure
			I_{cu} [kA]	I_{cs} [% I_{cu}]	I_{cu} [kA]	I_{cs} [% I_{cu}]	I_{cu} [kA]	I_{cs} [% I_{cu}]	I_{cu} [kA]	I_{cs} [% I_{cu}]	
50	25	10	50	75	36	75	25	75	5	50	I2
65	35	10	85	50	50	50	40	50	6	50	I3
240 V	480 V	600 V	220 V		415 V		440 V		690 V		Code de coupure
			I_{cu} [kA]	I_{cs} [% I_{cu}]	I_{cu} [kA]	I_{cs} [% I_{cu}]	I_{cu} [kA]	I_{cs} [% I_{cu}]	I_{cu} [kA]	I_{cs} [% I_{cu}]	
100	35	18	85	100	50	100	50	100	12	100	J3
150	65	25	100	100	70	100	65	100	15	100	J6, JC6
200	100	35	150	100	120	100	100	100	20	100	J0, JC0
240 V	480 V	600 V	220 V		415 V		440 V		690 V		Code de coupure
			I_{cu} [kA]	I_{cs} [% I_{cu}]	I_{cu} [kA]	I_{cs} [% I_{cu}]	I_{cu} [kA]	I_{cs} [% I_{cu}]	I_{cu} [kA]	I_{cs} [% I_{cu}]	
100	35	25	85	100	50	100	40	100	25	100	K3
150	65	35	100	100	70	100	65	100	40	100	K6, KC6
200	100	65	200	100	120	100	100	100	70	100	K0, KC0
240 V	480 V	600 V	220 V		415 V		690 V				Code de coupure
			I_{cu} [kA]	I_{cs} [% I_{cu}]	I_{cu} [kA]	I_{cs} [% I_{cu}]	I_{cu} [kA]	I_{cs} [% I_{cu}]			
100	50	25	85	100	50	100	22	75			M5
200	65	35	100	100	70	100	25	75			M6
200	100	42	200	75	100	75	30	75			M0

Disjoncteurs



1-2...1-15

Interrupteurs sectionneurs



1-16...1-21

Commutateurs et interrupteurs de charge



1-22...1-25

Contacteurs



1-26...1-37

Démarrateurs



1-38...1-49

Protection moteur



1-50...1-55

Commande électronique de moteur



1-56...1-63



Accessoires pour disjoncteurs à boîtier moulé assemblés 140G

Cosses de raccordement

Description	Taille du coffret	Réf. (Pkg. Qty. 3)	Réf. (Pkg. Qty. 4)
Fil Cu, disjoncteur à boîtier moulé uniquement (1) 14...1/0 AWG ou 2,5...70 mm ²	G	140G-G-TLC13	140G-G-TLC14
Fil Cu, protecteur de circuit moteur uniquement (1) 14...1/0 AWG ou 1,5...70 mm ²		140G-G-TLC13A	–
Câble multiple – fil Cu (6) 14...2 AWG ou 2,5...35 mm ²		140G-G-MTL63	140G-G-MTL64
Fil Cu uniquement (1) 14...1/0 AWG ou 2,5...95 mm ²	H	140G-G-TLC13	140G-G-TLC14
Câble multiple – fil Cu (6) 14...2 AWG ou 2,5...35 mm ²		140G-G-MTL63	140G-G-MTL64
Fil Al ou Cu (1) 14...1/0 AWG ou 2,5...50 mm ²	I	140G-I-TLA13	140G-I-TLA14
Fil Al ou Cu (1) 4...300 MCM ou 25...150 mm ²		140G-I-TLA1A3	140G-I-TLA1A4
Fil Cu uniquement (1) 10...250 MCM ou 6...185 mm ²		140G-I-TLC13	140G-I-TLC14
Câble multiple – fil Cu (6) 12...2 AWG ou 2,5...35 mm ²		140G-I-MTL63	140G-I-MTL64
Fil Al ou Cu (1) 14...1/0 AWG ou 2,5...50 mm ²	J	140G-J-TLA13	140G-J-TLA14
Fil Al ou Cu (1) 4...300 MCM ou 25...150 mm ²		140G-J-TLA1A3	140G-J-TLA1A4
Fil Cu uniquement (1) 10...250 MCM ou 6...185 mm ²		140G-J-TLC13	140G-J-TLC14
Câble multiple – fil Cu (6) 12...2 AWG ou 2,5...35 mm ²		140G-J-MTL63	140G-J-MTL64
Fil Al ou Cu (1) 250...500 MCM ou 120...240 mm ²	K	140G-K-TLA13	140G-K-TLA14
Fil Al ou Cu (2) 2/0...250 MCM ou 95...120 mm ²		140G-K-TLA23	140G-K-TLA24
Câble multiple – fil Cu (6) 6...1/0 AWG ou 16...50 mm ²		140G-K-MTL63	140G-K-MTL64
Fil Al ou Cu (2) 250...500 MCM ou 120...240 mm ²	M	140G-M-TLA23	140G-M-TLA24
Fil Al ou Cu (3) 2/0...400 MCM ou 7...185 mm ²		140G-M-TLA13	140G-M-TLA14

Caches-bornes

Taille du coffret	Hauteur	Réf. 3 pôles (Pkg. Qty. 2)	Réf. 4 pôles (Pkg. Qty. 2)
G	50 mm	140G-G-TC3H	140G-G-TC4H
H	50 mm	140G-H-TC3H	140G-H-TC4H
I	60 mm	140G-I-TC3H	140G-I-TC4H
J	60 mm	140G-J-TC3H	140G-J-TC4H
K	60 mm	140G-K-TC3H	140G-K-TC4H
M	60 mm	140G-M-TC3H	140G-M-TC4H



Outil de sélection SCCR universel

Essayez l'outil de sélection SCCR universel, lequel fournit des solutions d'alimentation à haut niveau de défaut coordonné pour démarreurs, démarreurs progressifs et variateurs.

[www.rockwellautomation.com/
support/global-sccr.page](http://www.rockwellautomation.com/support/global-sccr.page)

Variateurs



1-64...1-69

Pour plus d'informations sur notre gamme de produits de protection de circuit, visitez le site :
<http://ab.rockwellautomation.com/Circuit-and-Load-Protection>



Disjoncteurs

Accessoires pour disjoncteurs à boîtier moulé assemblés 140G

Mécanismes d'actionnement

Description	Taille du coffret	Couleur de manette	Longueur d'axe	Référence
Actionneurs rotatifs à profondeur variable	G, I	Noir	305 cm	140G-G-RVM12B
		Rouge/jaune		140G-G-RVM12R
		Noir	533 cm	140G-G-RVM21B
		Rouge/jaune		140G-G-RVM21R
	H, J	Noir	305 cm	140G-H-RVM12B
		Rouge/jaune		140G-H-RVM12R
		Noir	533 cm	140G-H-RVM21B
		Rouge/jaune		140G-H-RVM21R
	K	Noir	305 cm	140G-K-RVM12B
		Rouge/jaune		140G-K-RVM12R
		Noir	559 mm	140G-K-RVM21B
		Rouge/jaune		140G-K-RVM21R
	M	Noir	305 cm	140G-M-RVM12B
		Rouge/jaune		140G-M-RVM12R
		Noir	559 mm	140G-M-RVM21B
		Rouge/jaune		140G-M-RVM21R

Description	Taille du coffret	Type de manette	Longueur du câble	Référence		
Actionneurs à câble souple	G	Manette non métallique, type 1/3/12/4/4X	0,91 m	140G-G-FCX03		
			1,3 m	140G-G-FCX04		
			1,9 m	140G-G-FCX06		
			3,0 m	140G-G-FCX10		
		Manette en acier inoxydable, type 4/4X	0,91 m	140G-G-FCS03		
			1,3 m	140G-G-FCS04		
			1,9 m	140G-G-FCS06		
			3,0 m	140G-G-FCS10		
			H	Manette non métallique, type 1/3/12/4/4X	0,91 m	140G-H-FCX03
					1,3 m	140G-H-FCX04
	1,9 m	140G-H-FCX06				
	3,0 m	140G-H-FCX10				
	Manette en acier inoxydable, type 4/4X	0,91 m		140G-H-FCS03		
		1,3 m		140G-H-FCS04		
		1,9 m		140G-H-FCS06		
		3,0 m		140G-H-FCS10		
	I	Manette non métallique, type 1/3/12/4/4X	0,91 m	140G-I-FMX03		
			1,9 m	140G-I-FMX06		

Disjoncteurs

1-14



1-2...1-15

Interrupteurs sectionneurs



1-16...1-21

Commutateurs et interrupteurs de charge



1-22...1-25

Contacteurs



1-26...1-37

Démarrateurs



1-38...1-49

Protection moteur



1-50...1-55

Commande électronique de moteur



1-56...1-63



Accessoires pour disjoncteurs à boîtier moulé assemblés 140G

Mécanismes d'actionnement

Description	Taille du coffret	Type de manette	Longueur du câble	Référence
Actionneurs à câble souple	J	Manette non métallique, type 1/3/12/4/4X	0,91 m	140G-J-FCX03
			1,3 m	140G-J-FCX04
			1,9 m	140G-J-FCX06
			3,0 m	140G-J-FCX10
		Manette en acier inoxydable, type 4/4X	0,91 m	140G-J-FCS03
			1,3 m	140G-J-FCS04
			1,9 m	140G-J-FCS06
			3,0 m	140G-J-FCS10
	K	Manette non métallique, type 1/3/12/4/4X	0,91 m	140G-K-FCX03
			1,3 m	140G-K-FCX04
			1,9 m	140G-K-FCX06
			3,0 m	140G-K-FCX10
		Manette en acier inoxydable, type 4/4X	0,91 m	140G-K-FCS03
			1,3 m	140G-K-FCS04
			1,9 m	140G-K-FCS06
			3,0 m	140G-K-FCS10

Contacts auxiliaires

Description	Identifica- tion	À utiliser avec	Référence
(1) Contact auxiliaire, 250 V	AX2	140G-G, H, I, J	140G-G-EA1A
(1) Contact d'alarme auxiliaire (1), 250 V	AX2/AL1		140G-G-EA1R1A
(1) Contact auxiliaire, 24 V	1		140G-G-EA1J
(1) Contact d'alarme auxiliaire (1), 24 V	2		140G-G-EA1R1J

Déclencheur à sous-tension

Description	Taille du coffret	Référence
24...30 V c.a./c.c.	G, H, I, J	140G-G-UVJ
48 V c.a./c.c.		140G-G-UVKY
60 V c.a./c.c.		140G-G-UVY
110...127 V c.a./110...125 V c.c.		140G-G-UVD
220...240 V c.a./220...250 V c.c.		140G-G-UVA
380...440 V c.a.		UVB
480...525 V c.a.		140G-G-UVC
24...30 V c.a./c.c.		K, M
48 V c.a./c.c.	140G-K-UKY	
60 V c.a./c.c.	140G-K-UVY	
110...127 V c.a./110...125 V c.c.	140G-K-UVD	
220...240 V c.a./220...250 V c.c.	140G-K-UVA	
380...440 V c.a.	140G-K-UVB	

Déclencheurs à présence de tension

Description	Taille du coffret	Référence
24...30 V c.a./c.c.	G, H, I, J	140G-G-SNJ
48...60 V c.a./c.c.		140G-G-SNKY
110...127 V c.a./110...125 V c.c.		140G-G-SND
220...240 V c.a./220...250 V c.c.		140G-G-SNA
24...30 V c.a./c.c.	K, M	140G-G-SNJ
48...60 V c.a./c.c.		140G-G-SNKY
110...127 V c.a./110...125 V c.c.		140G-G-SND
220...240 V c.a./220...250 V c.c.		140G-G-SNA



Outils Product Selection

Disponibles en ligne ou en téléchargement, nos outils vous aident à accéder aux informations utiles, que ce soit au bureau ou en déplacement.

www.rockwellautomation.com/support/selection.page

Variateurs



1-64...1-69

Pour plus d'informations sur notre gamme de produits de protection de circuit, visitez le site :
<http://ab.rockwellautomation.com/Circuit-and-Load-Protection>



Interrupteurs sectionneurs



Interrupteur sectionneur rotatif, avec fusible 194R

- Jusqu'à 1250 A pour CEI et 800 A pour UL
- Format compact, protection contre les contacts accidentels
- Cadenassable
- Double coupure pour l'ensemble de la gamme avec fusible et isolation côté charge lorsque l'interrupteur est OFF
- Actionnement latéral

Interrupteur sectionneur rotatif, sans fusible 194R

- Jusqu'à 1250 A pour CEI et 1200 A pour UL
- Format compact pour les interrupteurs UL et CEI
- Convient aux catégories d'emploi classées difficiles (AC-22 et AC-23)



Interrupteur sectionneur rotatif, sous boîtier 194R

- Fonction de condamnation signalisation
- S'utilise comme isolation sur moteur
- Options de coffret :
 - Acier inoxydable, NEMA 4/4X (194R-C)
 - Métallique peint, NEMA 3/4/12 (194R-F)
 - Thermoplastique, NEMA 4/4X (194R-K)
- * Pour les interrupteurs sectionneurs sous boîtier, visitez notre répertoire de produits en ligne.



Interrupteurs sectionneurs

1-16

Disjoncteurs



1-2...1-15



1-16...1-21

Commutateurs et interrupteurs de charge



1-22...1-25

Contacteurs



1-26...1-37

Démarrateurs



1-38...1-49

Protection moteur



1-50...1-55

Commande électronique de moteur



1-56...1-63



Choix du produit

Interrupteurs sectionneurs rotatifs 194R, UL/CSA

Courant assigné [A]	Puissance triphasée maximale, en CV (60 Hz)				Avec fusible		Sans fusible
	240 V	480 V	600 V		Type de fusible	Référence ¹	Référence ³
			Avec fusible	Sans fusible			
30	7,5	15	20	20	30 A Classe J, HRCl-J	194R-J30-1753 ²	194R-N30-1753
60	15	30	50	40	60 A Classe J, HRCl-J	194R-J60-1753 ²	194R-N60-1753
100	30	60	75	100	100 A Classe J, HRCl-J	194R-J100-1753	194R-NU100-1753
200	60	125	150	200	200 A Classe J, HRCl-J	194R-J200-1753	194R-NU200-1753
400	125	250	350	350	400 A Classe J, HRCl-J	194R-J400-1753	194R-NU400-1753
600	200	500	500	350	600 A Classe J, HRCl-J	194R-J600-1753	194R-NU600-1753
800	200	500	500	500	800 A Classe L, HRCl-L	194R-L800-1753	194R-NU800-1753
1200	200	500	–	500	–	–	194R-NU1200-1753

¹ Des fusibles temporisés peuvent être requis pour utiliser l'interrupteur sectionneur à sa puissance maximale en CV.

² Indicateur de rupture de fusible disponible en ajoutant **S** à la fin de la référence.

³ Les interrupteurs sectionneurs sans fusibles doivent utiliser des fusibles installés séparément pour la protection contre les courts-circuits en amont.

Interrupteurs sectionneurs rotatifs 194R, CEI

Charge nominale [A]	Puissance maximale, en kW				Avec fusible		Sans fusible
	200/220/230 V	380/400/415 V	660/690 V		Type de fusible	Référence	Référence ³
			Avec fusible	Sans fusible			
32	9	18,5	30	–	NH000	194R-D32-1753	–
63	18,5	30	55	–	NH000	194R-D63-1753	–
125	–	63	90	55	NH00	194R-D125-1753	194R-NE125-1753
160	–	80	110	55	NH00	194R-D160-1753	194R-NE160-1753
250	–	132	220	90	NH1	194R-D250-1753	194R-NE250-1753
400	–	220	220	150	NH2	194R-D400-1753	194R-NE400-1753
630	–	355	295	150	NH3	194R-D630-1753	194R-NE630-1753
800	–	450	400	185	NH3	194R-D800-1753	194R-NE800-1753
1250	–	560	400	415	NH4a	194R-D1250-1753	194R-NE1250-1753

³ Les interrupteurs sectionneurs sans fusibles doivent utiliser des fusibles installés séparément pour la protection contre les courts-circuits en amont.



Manette cadenasable, mode test (30...60 A)



Manette cadenasable (100...400 A)



Manette cadenasable, standard (30...60 A)

Manettes de commande

Gamme	Tige d'actionnement de manette ⁴		Manette cadenasable	
	Réf. 304,8 mm	Réf. 533,4 mm	Réf. noire	Réf. rouge/jaune
jusqu'à 60 A	194R-S1	194R-S2	194R-PB	194R-PY
jusqu'à 60 A	194R-S1	194R-S2	194R-PBT	194R-PYT
100...400 A	194R-R7	194R-R8	194R-HM4	194R-HM4E
600...1250 A	194R-R9	194R-R10	194R-HM4-L	194R-HM4E-L

⁴ Pour d'autres longueurs, visitez notre répertoire de produits en ligne.

Variateurs



1-64...1-69

Pour plus d'informations sur notre gamme de produits de protection de circuit, visitez le site : <http://ab.rockwellautomation.com/Circuit-and-Load-Protection>



Interrupteurs sectionneurs



Interrupteur sectionneur à lame visible Mécanisme universel 1494U

- Caractéristiques nominales 30...100 A, 3 pôles, 600 V c.a./c.c.
- Mécanisme universel permet un actionnement par tige ou câble
- Versions avec et sans fusible
- Manette cadenassable
- Construction avec lame visible pour la sécurité

Construction à lame visible

- Indication fiable de lame visible
- Lames visibles – interrupteur désactivé
- Lames invisibles – interrupteur activé

Blocs-fusibles

- Base commune sur 30/60/100 A
- Cloisonnements de phase intégrés
- Douilles de fusible J et R disponibles pour les modèles à fusible

Connecteurs à cosse

- Les cosses en aluminium incluses acceptent les fils en cuivre ou aluminium

Mécanisme universel

- Confère une flexibilité d'installation pour les applications à actionnement par tige ou par câble



Système actionné par tige
1494U



Système actionné par câble 1494U

Connecteurs à cosse

Taille d'interrupteur sectionneur [A]	Description	Section des câbles	Référence
30...60	Aluminium, 1 orifices	(1) 14...2 AWG, cuivre-aluminium (2) 14...10 AWG, cuivre (2) 12...10 AWG, aluminium	1494U-LA36
100	Aluminium, 1 orifices	(2) 12...4 AWG, cuivre-aluminium (1) 14...1/0 AWG, cuivre (1) 12...1/0 AWG, aluminium	1494U-LA100
30...100	Aluminium, 6 orifice	(1) 14...4 AWG, cuivre (1) 12...4 AWG, aluminium (2) 10 AWG, cuivre-aluminium	1494U-LM31

Interrupteurs sectionneurs

Disjoncteurs



1-2...1-15



1-16...1-21

Commutateurs et interrupteurs de charge



1-22...1-25

Contacteurs



1-26...1-37

Démarrateurs



1-38...1-49

Protection moteur



1-50...1-55

Commande électronique de moteur



1-56...1-63

Choix du produit

Interrupteurs sectionneurs 1494U¹

Courant assigné permanent [A] 600 V c.a., 600 V c.c.	Puissance maximale en CV – Applications UL et CSA					Monophasé, c.a.		c.c. ²	Puissance maximale – Applications CEI (catégorie AC 23)			Réf. d'interrupteur avec mécanisme main droite
	Triphasé, 60 Hz					Triphasé, 50 Hz			Triphasé, 50 Hz			
	115 V	200...208 V	230 V	460 V	575 V	115 V	230 V		220...240 V	380...440 V	500...600 V	
30	3	7,5	7,5	15	20	2	3	15	5,5	11	15	1494U-D30
60	7,5	15	15	30	50	3	10	30	11	22	37	1494U-D60
100	–	25	30	60	75	–	–	50	22	45	55	1494U-D100

¹ Des kits de lignes/cosses en aluminium sont fournis avec chaque interrupteur sectionneur.

² Valeurs nominales basées sur l'utilisation de deux pôles en série pour couper une ligne d'alimentation c.c., le pôle restant coupant la seconde ligne d'alimentation c.c.

Tiges de liaison

Taille d'interrupteur sectionneur [A]	Profondeur d'armoire (mm) ³		Référence
	Minimum	Maximum	
30, 60, 100, 200	172	19	1494U-R1

³ La profondeur de l'armoire se mesure depuis le haut de la bride jusqu'à la surface de montage de l'interrupteur sectionneur. Dimensions approximatives

REMARQUE : Pour les profondeurs d'armoire supérieures à 19 pouces mais inférieures à 23 pouces, sélectionnez la référence 1494V-RA4.

Manettes de commande

Type de manette	Description	Montage	Taille d'interrupteur sectionneur [A]	Référence
Type 1, 3R, 4, 4X, 12	Non métallique	Bride à droite ou gauche	30, 60, 100	1494U-HP1
Type 1, 3R, 4, 12	Métal peint			1494U-HM1
Type 4, 4X	Acier inoxydable			1494U-HS1

Mécanisme à câble

Taille d'interrupteur sectionneur [A]	Longueur de câble [ft (m)]	Référence de mécanisme à câble main droite
30, 60, 100	3 (0,91)	1494U-C313
	4 (1,22)	1494U-C314
	5 (1,52)	1494U-C315
	6 (1,83)	1494U-C316

Douilles de fusible

Classe de fusible	Puissance douille de fusible [A]		Référence
	250 V	600 V	
H/J	30	–	1494U-FC30J
	60	30	1494U-FC30J
	–	60	1494U-FC60J
	100	100	1494U-FC100J
R	30	–	1494U-FC30R
	60	30	1494U-FC30R
	–	60	1494U-FC60R
	100	100	1494U-FC100R

Kits cartouche porte fusible

Taille d'interrupteur sectionneur [A]	Référence
30	1494U-F30
60	1494U-F60
100	1494U-F100



Outils Product Selection

Disponibles en ligne ou en téléchargement, nos outils vous aident à accéder aux informations utiles, que ce soit au bureau ou en déplacement.

www.rockwellautomation.com/support/selection.page

Variateurs



1-64...1-69

Pour plus d'informations sur notre gamme de produits de protection de circuit, visitez le site : <http://ab.rockwellautomation.com/Circuit-and-Load-Protection>



Interrupteurs sectionneurs



Interrupteurs sectionneurs à lame visible 1494V à profondeur variable

- 200...600 A, 3 pôles, 600 V c.a.
- Manette montée sur bride actionnée par tige
- Versions avec et sans fusible
- Manette cadenassable
- Construction avec lame visible pour la sécurité

Interrupteurs sectionneurs à lame visible 1494C actionnés par câble

- 200...600 A, 3 pôles, 600 V c.a.
- L'actionnement par câble permet une souplesse de montage sur le panneau
- Versions avec et sans fusible
- Manette cadenassable
- Construction avec lame visible pour la sécurité



Application Spotlight

De conception robuste et éprouvée, les interrupteurs sectionneurs Série 1494 à lame visible en font le produit de prédilection en construction automobile.

Interrupteurs sectionneurs

Disjoncteurs



1-2...1-15



1-16...1-21

Commutateurs et interrupteurs de charge



1-22...1-25

Contacteurs



1-26...1-37

Démarrateurs



1-38...1-49

Protection moteur



1-50...1-55

Commande électronique de moteur



1-56...1-63

Choix du produit

Composants d'interrupteur sectionneur à lame visible 1494V

Courant assigné permanent [A] 600 V c.a., 250 V c.c.	Puissance maximale en CV NEMA, UL, CSA		Puissance maximale en kW pour catégorie d'emploi CEI AC-23		Actionnement par tige	
	Triphasé, 60 Hz		Triphasé, 50 Hz		Interrupteur avec mécanisme main droite	Interrupteur avec mécanisme main gauche
	200...208 V	460 V	220...240 V	380...440 V	Référence	Référence
200	50...60	125	48	90	1494V-DS200	1494V-DSX200
400	75	250	90	185	1494V-DS400	1494V-DSX400
600	150	400	150	295	1494V-DS600 ¹	

Composants d'interrupteur sectionneur à lame visible 1494C

Courant assigné permanent [A] 600 V c.a., 250 V c.c.	Puissance maximale en CV NEMA, UL, CSA		Puissance maximale en kW pour catégorie d'emploi CEI AC-23		Actionnement par câble	
	Triphasé, 60 Hz		Triphasé, 50 Hz		Interrupteur avec mécanisme main droite	Interrupteur avec mécanisme main gauche
	200...208 V	460 V	220...240 V	380...440 V	Référence	Référence
200	50...60	125	48	90	1494F-D200	1494F-DX200
400	75	250	90	185	1494F-D400	1494F-DX400
600	150	400	150	295	1494V-DS600 ¹	

¹ L'interrupteur peut être converti sur site pour un fonctionnement main gauche.

Mécanismes à câble pour interrupteur sectionneur 1494C

Taille d'interrupteur sectionneur [A]	Longueur du câble [ft]	Mécanisme avec câble main droite	Mécanisme avec câble main gauche
		Référence	Référence
200	4	1494C-CM5	1494C-CMX5
	5	1494C-CM6	1494C-CMX6
	6	1494C-CM7	1494C-CMX7
	10	1494C-CM8	1494C-CMX8
400	4	1494C-CM9	1494C-CMX9
	5	1494C-CM10	1494C-CMX10
	6	1494C-CM11	1494C-CMX11
	10	1494C-CM12	1494C-CMX12
600	4	1494C-CM13	1494C-CMX13
	5	1494C-CM14	1494C-CMX14
	6	1494C-CM15	1494C-CMX15
	10	1494C-CM16	1494C-CMX16

Kits de cartouches porte-fusibles pour 1494V et 1494C

Taille d'interrupteur sectionneur [A]	Référence
200	1494V-FS200
400	1494V-FS400
600	1494V-FS600

Kits de douilles de fusible pour 1494V et 1494C

Classe de fusible	Puissance douille de fusible [A]		Référence ⁴
	250 V	600 V	
J	200	200	1401-N45
	400	400	1401-N46
	600	600	⁵

⁴ Inclut six douilles et les accessoires de montage.

⁵ Douilles de fusible non requises : le fusible se visse directement sur la borne.

Manettes de commande pour 1494V et 1494C

Type de manette ⁶	Description	Taille d'interrupteur sectionneur [A]	Référence
Type 1, 3R, 4, 4X, 12	Non métallique	200	1494F-P1
Type 1, 3R, 4, 12	Métal peint	200	1494F-M1
		400, 600	1494F-M2
Type 4, 4X	Acier inoxydable	200	1494F-S1
		400, 600	1494F-S2

⁶ Montage sur bride à droite ou à gauche disponible.

Tiges de liaison pour interrupteurs sectionneurs 1494V

Taille d'interrupteur sectionneur [A]	Profondeur d'armoire (mm) ²		Référence
	Minimum	Maximum	
200	172 (6-3/4)	232 (9-1/8)	1494V-RA3
	172 (6-3/4)	549 (21-5/8)	1494V-RA4
400, 600	241 (9-1/2)	254 (10)	1494V-RB3 ³
	241 (9-1/2)	584 (23)	1494V-RB4 ³

² La profondeur de l'armoire se mesure depuis le haut de la bride jusqu'à la surface de montage de l'interrupteur sectionneur.

³ Le kit inclut deux tiges de liaison.

Variateurs



1-64...1-69

Pour plus d'informations sur notre gamme de produits de protection de circuit, visitez le site : <http://ab.rockwellautomation.com/Circuit-and-Load-Protection>



Commutateurs et interrupteurs de charge



Commutateurs et interrupteurs de charge 194L

- Disponibles pour configurations marche-arrêt, transfert, étoile-triangle, inversion, ampèremètre, voltmètre et commutateur à gradins
- Montage sur porte, embase ou rail DIN
- Versions 1 à 6 pôles
- Produits sous boîtier disponibles jusqu'à 25 A
- Manettes cadenassables disponibles (jusqu'à 3 cadenas)

Boîtier d'interrupteur

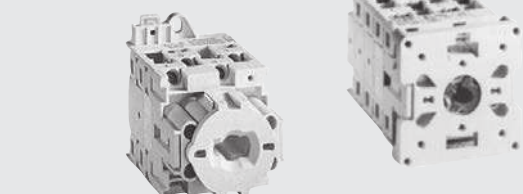

Axe



Manette



Modèle N



Modèle G



Modèle I



Modèle A

Les commutateurs et interrupteurs de charge Série 194L sont conçus pour une utilisation en tant que commandes moteur manuelles et interrupteurs de charge moteur.

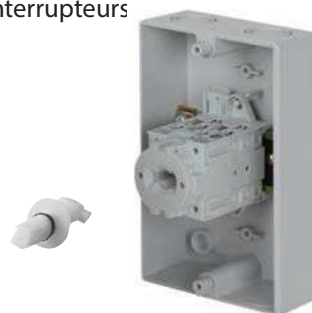

L'armoire IP66, l'axe et la manette peuvent être commandés séparément.

Manettes (avec plaquette frontale OFF-ON et bouton de commande)

Type (pour montage frontal ou en saillie)	Avec plaquette frontale 0-I, 48 x 48 mm	Avec plaquette frontale 0-I, 67 x 67 mm
	Référence	Référence
A – Interrupteur standard	194L-HE4A-175	194L-HE6A-175
G – Interrupteur sectionneur	194E-HE4G-175	194L-HE6G-175
I – Arrêt d'urgence	194L-HE4I-175	194L-HE6I-175
N – Interrupteur sectionneur/ arrêt d'urgence	194E-HE4N-175	194L-HE6N-175

Commutateurs et interrupteurs de charge

Disjoncteurs



1-2...1-15

Interrupteurs sectionneurs



1-16...1-21



1-22...1-25

Contacteurs



1-26...1-37

Démarrateurs



1-38...1-49

Protection moteur



1-50...1-55

Commande électronique de moteur



1-56...1-63



Choix du produit

Boîtiers d'interrupteur 194L, ON-OFF

Fonction	I AC-21A [A]	pôles	Montage frontal (porte)	Montage en saillie (rail DIN)
			Référence ¹	Référence ¹
	12	1	194L-E12-1751	194L-A12-1751
		2	194L-E12-1752	194L-A12-1752
		3	194L-E12-1753	194L-A12-1753
	16	1	194L-E16-1751	194L-A16-1751
		2	194L-E16-1752	194L-A16-1752
		3	194L-E16-1753	194L-A16-1753
	20	1	194L-E20-1751	194L-A20-1751
		2	194L-E20-1752	194L-A20-1752
		3	194L-E20-1753	194L-A20-1753
	25	1	194L-E25-1751	194L-A25-1751
		2	194L-E25-1752	194L-A25-1752
		3	194L-E25-1753	194L-A25-1753

¹ Pour modifier le nombre de pôles, changez le dernier chiffre en 1, 2, 3 ou 4.

Boîtiers d'interrupteur 194L, commutateurs inverseurs

Fonction	I AC-21A [A]	pôles	Montage frontal (porte)
			Référence
	12	3	194L-E12-3503
		4	194L-E12-3504
	16	3	194L-E16-3503
		4	194L-E16-3504
	20	3	194L-E20-3503
		4	194L-E20-3504
	25	3	194L-E25-3503
		4	194L-E25-3504

Boîtiers d'interrupteur 194L, commutateurs inverseurs ²

Fonction	I AC-21A [A]	pôles	Montage frontal (porte)
			Référence
	12	3	194L-E12-2503
	16		194L-E16-2503
	20		194L-E20-2504
	25		194L-E25-2503

² Avec inscriptions 0-1 et OFF/ON.

Commutateurs et interrupteurs de charge sous boîtier

À utiliser avec	Nombre de contacts	Armoire IP66, matériau ABS	Axe requis pour ABS	Armoire IP66, matériau Noryl	Axe requis pour Noryl
		Référence	Référence	Référence	Référence
194L-A12/16	1...2	194L-G3572	194L-G3195	194L-G3576	194L-G3195
	3...4	194L-G3572	194L-G2830	194L-G3576	194L-G2830
	5...6	194L-G3573	194L-G3195	194L-G3577	194L-G3195
194L-A20/25	1...2	194L-G3572	194L-G3194	194L-G3576	194L-G3194
	3...4	194L-G3572	194L-G2830	194L-G3576	194L-G2830
	5...6	194L-G3573	194L-G3194	194L-G3577	194L-G3194

Variateurs



1-64...1-69

Pour plus d'informations sur notre gamme complète de commutateurs et d'interrupteurs de charge, visitez le site :

<http://ab.rockwellautomation.com/Motor-Control/Control-and-Load-Switches>



Commutateurs et interrupteurs de charge

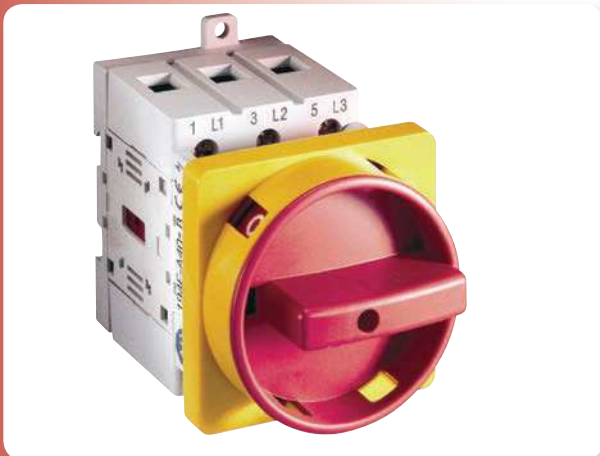

Interrupteurs de charge 194E

- Montage sur porte, embase ou rail DIN
- Disponible en configurations OFF-ON et commutation
- Interrupteurs 3 et 6 pôles
- Produits sous boîtier disponibles jusqu'à 100 A
- Manettes cadenassables disponibles (jusqu'à 3 cadenas)

Les interrupteurs de charge Série 194E sont conçus pour une utilisation comme isolation locale de moteur et autres applications d'interruption de charge.

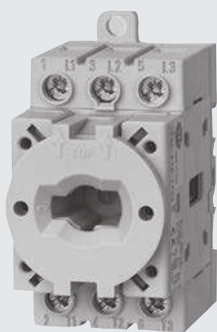

194E
16...100 A

Options de manette

Disponibles en montage frontal/
montage sur rail DIN



Modèle N



Modèle G



Modèle I



Modèle A

Interrupteurs de charge sous boîtier

Montage en saillie/rail
DIN uniquement



Non métallique



Acier inoxydable



Thermoplastique

Commutateurs et interrupteurs de charge

Disjoncteurs



1-2...1-15

Interrupteurs sectionneurs



1-16...1-21



1-22...1-25

Contacteurs



1-26...1-37

Démarrateurs



1-38...1-49

Protection moteur



1-50...1-55

Commande électronique de moteur



1-56...1-63

Choix du produit

Commutateur OFF-ON 3 pôles (avec tige d'actionnement)

Fonction	I AC-21A [A]	Montage frontal (porte)	Montage en saillie (rail DIN)
		Référence	Référence
	16	194E-E16-1753	194E-A16-1753
	25	194E-E25-1753	194E-A25-1753
	32	194E-E32-1753	194E-A32-1753
	40	194E-E40-1753	194E-A40-1753
	63	194E-E63-1753	194E-A63-1753
	80	194E-E80-1753	194E-A80-1753
	100	194E-E100-1753	194E-A100-1753

Commutateur OFF-ON 6 pôles (avec tige d'actionnement)

Fonction	I AC-21A [A]	Montage frontal (porte)	Montage en saillie (rail DIN)
		Référence	Référence
	16	194E-E16-1756	194E-A16-1756
	25	194E-E25-1756	194E-A25-1756
	32	194E-E32-1756	194E-A32-1756
	40	194E-E40-1756	194E-A40-1756
	63	194E-E63-1756	194E-A63-1756
	80	194E-E80-1756	194E-A80-1756
	100	194E-E100-1756	194E-A100-1756

Interrupteurs de charge sous boîtier, 3 pôles

Description	Courant d'emploi assigné [A]	Référence
Interrupteurs sous boîtier	16	194E-◆A16 ¹
	25	194E-◆A20 ¹
	32	194E-◆A32 ¹
	40	194E-◆A40 ¹
	63	194E-◆A63 ¹
	80	194E-◆A80 ¹
Boîtier thermoplastique, IP66	100	194E-◆A00 ¹
	16	194E-Y16-1753-4N ²
	25	194E-Y25-1753-6N ²
	32	194E-Y32-1753-6N ²
	40	194E-Y40-1753-6N ²

¹ La référence illustrée correspond à la manette noire. Pour commander une manette rouge/jaune, ajoutez un **E** à la fin de la référence.

² La référence indiquée est pour une manette rouge/jaune.

◆ La référence indiquée est incomplète. Sélectionnez un code de type de boîtier dans le tableau ci-dessous.

◆ Type de boîtier

Code	Description
C, D	Boîtier en acier inoxydable, IP66, UL Type 4/4X, à charnières
K	Boîtier non métallique, IP66, UL Type 4/4X
A	Acier peint, IP54, Type 1, à charnières
F, G	Acier peint, IP66, Type 3/4/12, à charnières

Manettes (avec plaquette frontale OFF-ON et bouton de commande)

Type (pour montage frontal ou en saillie)	Jusqu'à 16 A	25...100 A
	Référence	Référence
A Interrupteur standard	194L-HE4A-175	194E-HE6A-175
G Interrupteur sectionneur	194E-HE4G-175	194E-HE6G-175
I Arrêt d'urgence	194L-HE4I-175	194E-HE6I-175
N Interrupteur sectionneur/arrêt d'urgence	194E-HE4N-175	194E-HE6N-175

Accessoires

Contactauxiliaires	Référence	À utiliser avec
1 N.O. + 1 N.F.	194E-A-P11	194E-A16...100
	194E-E-P11	194E-E16...100
1 N.O. + 1 N.F. à ouverture retardée	194E-A-PL11	194E-A16...100
	194E-E-PL11	194E-E16...100
2 N.O. + 2 N.F.	194E-A-P22	194E-A16...100
	194E-E-P22	194E-E16...100
1 N.O. à ouverture avancée	194E-A16-PD10	194E-A16
	194E-A-PD10	194E-A25...100
	194E-E16-PD10	194E-E16
	194E-E-PD10	194E-E25...100

Pôle supplémentaire, 1 N.O.	Borne de neutre	À utiliser avec
194E-A16-NP	194E-A16-TN	194E-A16
194E-A25-NP	194E-A32-TN	194E-A25
194E-A32-NP	194E-A32-TN	194E-A32
194E-A40-NP	194E-A63-TN	194E-A40
194E-A63-NP	194E-A63-TN	194E-A63
194E-A80-NP	194E-A100-TN	194E-A80
194E-A100-NP	194E-A100-TN	194E-A100
194E-E16-NP	194E-E16-TN	194E-E16
194E-E25-NP	194E-E32-TN	194E-E25
194E-E32-NP	194E-E32-TN	194E-E32
194E-E40-NP	194E-E63-TN	194E-E40
194E-E63-NP	194E-E63-TN	194E-E63
194E-E80-NP	194E-E100-TN	194E-E80
194E-E100-NP	194E-E100-TN	194E-E100

Variateurs



1-64...1-69

Pour plus d'informations sur notre gamme complète de commutateurs et d'interrupteurs de charge, visitez le site :

<http://ab.rockwellautomation.com/Motor-Control/Control-and-Load-Switches>



Contacteurs



Contacteurs CEI miniatures 100-K/104-K

- Conçu pour les applications tertiaires et industrielles légères
- 5...12 A
- Taille réduite requérant moins de profondeur et de hauteur sur le panneau
- Contacteurs non inverseurs et inverseurs pleine tension
- Dimensions identiques pour les versions c.a. et c.c.

Les contacteurs CEI miniatures peuvent être utilisés sur le système de montage à barre collectrice compact, comme illustré ci-dessous.¹

Disjoncteur de protection moteur 140M



Contacteur miniature 100-K

Contacteur inverseur miniature 104-K

Accessoires²



Bloc de contacts auxiliaires

Kit de câblage d'inversion



Verrouillage mécanique



Module de raccordement



Modules de protection contre les surtensions

¹ Des détails supplémentaires sur le système de montage à barre collectrice 141A sont disponibles à la page 1-71.

² Des détails supplémentaires sur les accessoires sont disponibles à la page 1-30.

Contacteurs

Disjoncteurs



1-2...1-15

Interrupteurs sectionneurs



1-16...1-21

Commutateurs et interrupteurs de charge



1-22...1-25



1-26...1-37

Démarrateurs



1-38...1-49

Protection moteur



1-50...1-55

Commande électronique de moteur



1-56...1-63

Choix du produit

Contacteurs miniatures c.a. et c.c.¹

Courant d'emploi assigné [A]		Caractéristiques de commutation des moteurs c.a.			Pôles d'alimentation		Contacts aux.		Démarreur direct	
		Triphasé kW	Triphasé CV						Bornes à vis	Bornes à ressort
AC-3	AC-1	400/415 V	200/230 V	460/575 V	N.O.	N.F.	N.O.	N.F.	Référence	Référence
3 pôles										
5	20	2,2	1-1/2	3	3	0	1	0	100-K05⊗10	100-KR05⊗10
							0	1	100-K05⊗01	100-KR05⊗01
9	20	4	2	5			1	0	100-K09⊗10	100-KR09⊗10
							0	1	100-K09⊗01	100-KR09⊗01
12	20	5,5	3	7-1/2			1	0	100-K12⊗10	–
							0	1	100-K12⊗01	–
4 pôles										
5	20	2,2	1-1/2	3	4	0	0	0	100-K05⊗400	–
					2	2	0	0	100-K05⊗200	–
9	20	4	2	5	4	0	0	0	100-K09⊗400	–
					2	2	0	0	100-K09⊗200	–
12	20	5,5	3	7-1/2	4	0	0	0	100-K12⊗400	–
					2	2	0	0	100-K12⊗200	–

⊗ La référence indiquée est incomplète. Sélectionner le code de tension de la bobine dans le tableau ci-dessous.

¹ Des détails supplémentaires sur les accessoires sont disponibles à la page 1-30.

⊗ Codes de tension de bobine pour commande c.a. et c.c.

Entraînement c.a.	
Code	Description
KJ	24 V, 50/60 Hz
D	110 V, 50 Hz/120 V, 60 Hz
KF	230 V, 50/60 Hz
KA	240 V, 50/60 Hz

Entraînement c.c.	
Code	Description
DJ	24 V avec diode intégrée
ZJ	24 V, standard



Product Certifications

Certifications internationales disponibles en ligne à l'adresse :

www.rockwellautomation.com/global/certification/overview.page



Variateurs



1-64...1-69

Pour plus d'informations sur notre gamme complète de contacteurs CEI, visitez le site : <http://ab.rockwellautomation.com/Motor-Control/Contactors/IEC>



Contacteurs



Contacteurs CEI 100-C/104-C

- 9...97 A
- Composés de matériaux écologiques
- Bobines c.a. ou c.c. à faible consommation
- Accessoires communs pour toutes les tailles de contacteur

Configurations de démarreur flexibles

Démarreur à trois composants

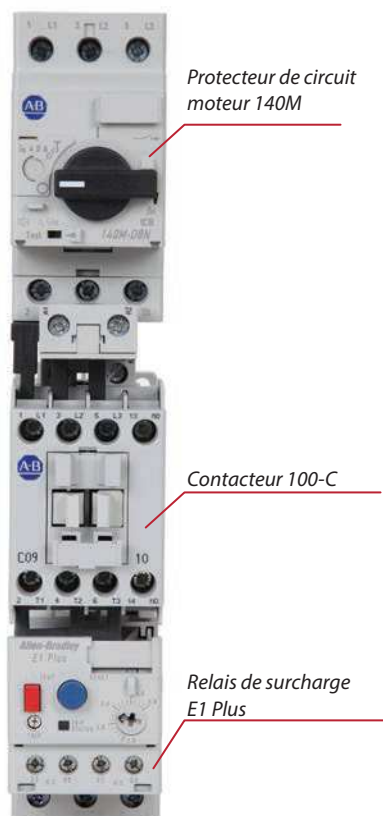

Démarreur à deux composants

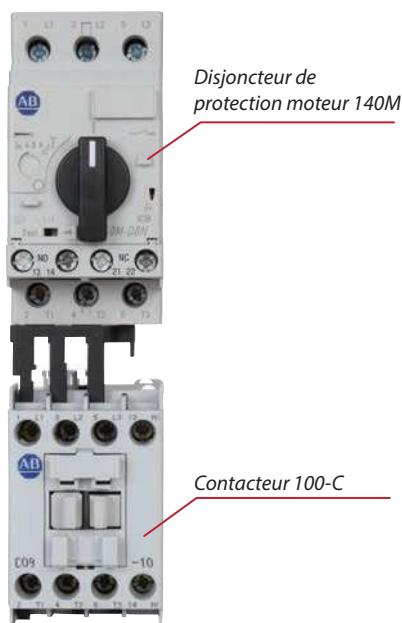

Protection contre les courts circuits fournie séparément



Plusieurs méthodes de montage disponibles :

- Montage sur panneau
- Rail DIN
- Barre collectrice



Contacteurs

Disjoncteurs



1-2...1-15

Interrupteurs sectionneurs



1-16...1-21

Commutateurs et interrupteurs de charge



1-22...1-25



1-26...1-37

Démarreurs



1-38...1-49

Protection moteur



1-50...1-55

Commande électronique de moteur



1-56...1-63

Choix du produit

Contacteurs à commande c.a. et c.c.³

Courant d'emploi assigné [A]		Caractéristiques de commutation des moteurs c.a. : AC-2, AC-3			Démarreur direct			Démarreur inverseur		
		Triphasé kW	Triphasé CV		Contacts auxiliaires ^{1,2}		Référence	Contacts auxiliaires		
AC-3	AC-1	400/415 V	200/230 V	460/575 V	N.O.	N.F.			N.O.	N.F.
3 pôles, bornes à vis										
9	32	4	5	7-1/2	1	0	100-C09⊗10	1	1	104-C09⊗22
12	32	5,5	7-1/2	10	1	0	100-C12⊗10	1	1	104-C12⊗22
16	32	7,5	10	15	1	0	100-C16⊗10	1	1	104-C16⊗22
23	32	11	15	15	1	0	100-C23⊗10	1	1	104-C23⊗22
30	65	15	20	25	0	0	100-C30⊗00	1	1	104-C30⊗22
37	65	18,5/20	25	30	0	0	100-C37⊗00	1	1	104-C37⊗22
43	85	22	30	30	0	0	100-C43⊗00	1	1	104-C43⊗22
55	85	30	40	40	0	0	100-C55⊗00	1	1	104-C55⊗22
60	100	32	40	50	0	0	100-C60⊗00	1	1	104-C60⊗22
72	100	40	50	60	0	0	100-C72⊗00	1	1	104-C72⊗22
85	100	45	60	60	0	0	100-C85⊗00	1	1	104-C85⊗22
97	130	55	75	75	0	0	100-C97⊗00	1	1	104-C97⊗22
3 pôles, bornes à ressort										
9	25	4	5	7-1/2	1	0	100-CR09⊗10			–
12	25	5,5	7-1/2	10	1	0	100-CR12⊗10			–
16	25	7,5	10	15	1	0	100-CR16⊗10			–

⊗ La référence indiquée est incomplète. Sélectionner le code de tension de la bobine dans le tableau ci-dessous.

¹ Pour ajouter un contact auxiliaire N.O., la référence doit être changée de 100C-C30⊗00 en 100C-C30⊗10.

² Pour ajouter un contact auxiliaire N.F., la référence doit être changée de 100C-C30⊗00 en 100C-C30⊗01.

³ Des détails supplémentaires sur les accessoires sont disponibles à la page 1-31.

⊗ Codes de tension de bobine pour commande c.a. et c.c.

Entraînement c.a.		Commande c.c. avec suppression intégrée des surtensions	
Code	Description	Code	Description
KJ	24 V, 50/60 Hz	DJ	24 V (60...97 A uniquement)
D	110 V, 50 Hz/120 V, 60 Hz	EJ	24 V électronique (9...55 A uniquement)
KF	230 V, 50/60 Hz	ED	110 V électronique (9...55 A uniquement)
KA	240 V, 50/60 Hz		



Outil de sélection SCCR universel

Essayez l'outil de sélection SCCR universel, lequel fournit des solutions d'alimentation à haut niveau de défaut coordonné pour démarreurs, démarreurs progressifs et variateurs.

www.rockwellautomation.com/support/global-sccr.page

Variateurs



1-64...1-69

Pour plus d'informations sur notre gamme complète de contacteurs CEI, visitez le site : <http://ab.rockwellautomation.com/Motor-Control/Contactors/IEC>



Contacteurs

Accessoires

Contacteurs miniatures 100-K

Description	Contacts auxiliaires		Borne à ressort Référence	Bornes à vis Référence
	N.O.	N.F.		
Contacts auxiliaires à montage frontal	0	2	100-KRFC02	100-KFC02
	1	1	100-KRFC11	100-KFC11
	2	0	100-KRFC20	100-KFC20
	2	2	100-KRFC22	100-KFC22
	3	1	100-KRFC31	100-KFC31
	4	0	100-KRFC40	100-KFC40

Description	Référence	
Élément de protection RC	24...48 V c.a.	100-KFSC50
	110...280 V c.a.	100-KFSC280
	380...480 V c.a.	100-KFSC480
Limiteur de surtension à varistance à oxyde métallique	12...55 V c.a., 12...77 V c.c.	100-KFSV55
	56...136 V c.a., 78...180 V c.c.	100-KFSV136
	137...277 V c.a., 181...250 V c.c.	100-KFSV277
Limiteur de surtension à diode	12...250 V c.c.	100-KFSD250
Verrouillage mécanique		100-KMCH
Kit de câblage d'alimentation – pour combinaisons inversion et étoile/triangle		100-KPR
Modules de connexion ECO – 12 A		140M-C-PEK12

Agences commerciales et distributeurs

Notre réseau d'agences commerciales et de distributeurs propose des compétences et des services exceptionnels, pour vous aider dans la conception, la mise en œuvre et le support de vos investissements en automatisation.

www.rockwellautomation.com/sales-partners/overview.page

Contacteurs

Disjoncteurs



1-2...1-15

Interrupteurs sectionneurs



1-16...1-21

Commutateurs et interrupteurs de charge



1-22...1-25



1-26...1-37

Démarrateurs



1-38...1-49

Protection moteur



1-50...1-55

Commande électronique de moteur



1-56...1-63



Accessoires

Contacteurs 100-C avec bornes à vis

Description	Contacts auxiliaires		Bornes à vis Référence	Borne à ressort Référence
	N.O.	N.F.		
Contacts auxiliaires à montage frontal	0	2	100-FA02	100-CRFA02
	1	1	100-FA11	100-CRFA11
	2	0	100-FA20	100-CRFA20
	2	2	100-FA22	100-CRFA22
	3	1	100-FA31	100-CRFA31
	4	0	100-FA40	100-CRFA40
Contacts auxiliaires à montage latéral	0	1	100-SB01	–
	1	0	100-SB10	–
	0	1	100-SB11	–
	2	0	100-SB20	–

Parasutenseurs		Référence
Élément RC	24...48 V c.a., 50/60 Hz	100-FSC48
	110...280 V c.a., 50/60 Hz	100-FSC280
	380...480 V c.a., 50/60 Hz	100-FSC480
Limiteur de surtension à varistance à oxyde métallique	12...55 V c.a. 12...77 V c.c.	100-FSV55
	56...136 V c.a., 78...180 V c.c.	100-FSV136
	137...277 V c.a., 181...250 V c.c.	100-FSV277

Verrouillage mécanique	À utiliser avec	Référence
Mécanique uniquement, sans contact auxiliaire	100-C (sauf 100C-40...C90)	100-MCA00
Mécanique/électrique, avec 2 contacts aux. N.F.		100-MCA02

Kit de câblage d'alimentation à inversion	À utiliser avec	Référence
Pour un raccordement à inversion avec un relais thermique ou à semi-conducteurs	100-C09...C23	105-PW23
	100-C30...C37	105-PW37
	100-C43...C55	105-PW55
	100-C60...C97	105-PW85

Modules de temporisation		À utiliser avec	Référence
Modules de temporisation pneumatiques : Les contacts commutent après la temporisation, les contacts du relais de commande principal continuent à fonctionner sans temporisation	Temporisation à l'enclenchement Page 0,3...30 s	100-C avec bobines c.a. ou bobines électroniques c.c.	100-FPTA30
	Temporisation à l'enclenchement Page 2...180 s		100-FPTA180
Modules de temporisation électroniques : Temporisation du contacteur ou de la bobine du relais de commande – le contacteur ou le relais de commande est activé à la fin de la temporisation	Temporisation à l'enclenchement Page 0,1...3 s	100-C avec bobines c.c. conventionnelles 110...240 V, 50/60 Hz ou 110...250 V	100-ETA3
	Temporisation à l'enclenchement Page 1...30 s		100-ETA30
	Temporisation à l'enclenchement Page 10...180 s	100-C avec bobines c.c. conventionnelles 24...48 V	100-ETA180
	Temporisation à l'enclenchement Page 0,1...3 s		100-ETAZJ3
Temporisation à l'enclenchement Page 1...30 s		100-ETAZJ30	

Variateurs



1-64...1-69

Pour plus d'informations sur notre gamme complète de contacteurs CEI, visitez le site :
<http://ab.rockwellautomation.com/Motor-Control/Contactors/IEC>



Contacteurs



Contacteurs CEI 100-D/104-D

- 115...860 A
- Bobines électroniques en option pour réduire la consommation d'énergie
- Composés de matériaux écologiques

La famille de contacteurs Série 100-D/104-D offre des bobines électroniques en option pour réduire la consommation d'énergie et une conception compacte.

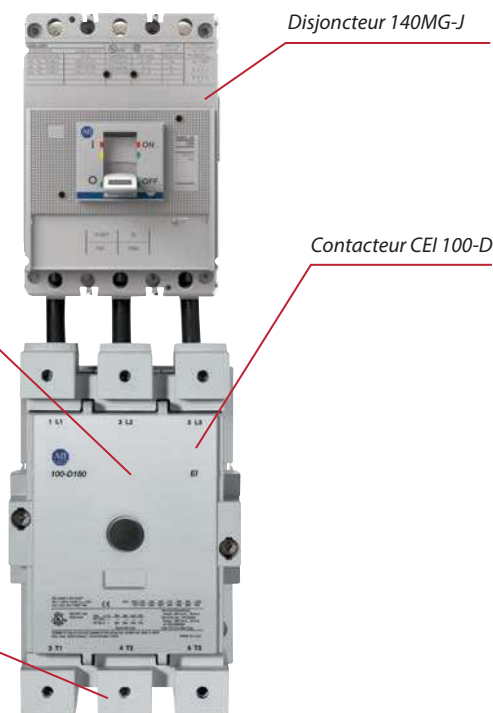

Interface EI API intégrée

- Contact auxiliaire de maintien séparé non requis
- Programmable via cavalier en dehors du contacteur
- Standard sur toutes les bobines électroniques

Cosses IP2X en option (illustrées)

- Protection contre les contacts accidentels
- 2 mécanismes de serrage par pôle
- Pour contacteurs jusqu'à 420 A

⊗ Codes de tension de bobine pour commande c.a. et c.c.

Entraînement c.a.	
Bobines conventionnelles, 100-D115...D180	
Code	Description
J	24 V, 60 Hz
D	110 V, 50 Hz/120 V, 60 Hz
A	230 V, 50 Hz/240 V, 60 Hz
Bobines électroniques, 100-D115...D860	
EJ	24 V, 50/60 Hz
ED	110...130 V, 50/60 Hz
EA	208...277 V, 50/60 Hz

Commande c.c. avec suppression intégrée des surtensions

Code	Description
EZJ	24 V, bobines électroniques
ZJ	24 V, bobines conventionnelles

Contacteurs

Disjoncteurs



1-2...1-15

Interrupteurs sectionneurs



1-16...1-21

Commutateurs et interrupteurs de charge



1-22...1-25



1-26...1-37

Démarrateurs



1-38...1-49

Protection moteur



1-50...1-55

Commande électronique de moteur



1-56...1-63



Choix du produit

Contacteurs à commande c.a. et c.c.

Courant d'emploi assigné [A]		Caractéristiques de commutation des moteurs c.a. : AC-2, AC-3			Contacteurs c.a.			Contacteurs c.c.		
60 °C	40 °C	Triphasé kW (50 Hz)	CV triphasé (60 Hz)		Contacts auxiliaires ¹		Référence	Contacts auxiliaires ¹		Référence
AC-3	AC-1	400 V	460 V	575 V	N.O.	N.F.		N.O.	N.F.	
115	250	63	75	100	1	1	100-D115⊗11	1	1	100-D115⊗11
								2	1/1L ²	100-D115⊗22
140	250	78	100	125	1	1	100-D140⊗11	1	1	100-D140⊗11
								2	1/1L ²	100-D140⊗22
180	250	101	150	150	1	1	100-D180⊗11	1	1	100-D180⊗11
								2	1/1L ²	100-D180⊗22
210	350	118	150	200	1	1	100-D210⊗11	1	1	100-D210⊗11
250	350	140	200	250	1	1	100-D250⊗11	1	1	100-D250⊗11
300	450	170	250	300	1	1	100-D300⊗11	1	1	100-D300⊗11
420	540	238	350	400	1	1	100-D420⊗11	1	1	100-D420⊗11
630	800	355	500	600	1	1	100-D630⊗11	1	1	100-D630⊗11
860	1000	500	600	700	1	1	100-D860⊗11	1	1	100-D860⊗11

⊗ La référence indiquée est incomplète. Sélectionnez le code de tension de la bobine dans le tableau ci-contre.

¹ Pour d'autres configurations de contact auxiliaire, visitez notre répertoire de produits en ligne.

² 1/1L = contact à ouverture retardée et bobine conventionnelle, tous les autres électroniques.

Contacteurs auxiliaires à montage latéral

Description	N.O.	N.F.	Référence
• Contacts standard 17 V/10 mA	1	1	100-DS1-11
• Montage à gauche ou à droite, à l'intérieur ou à l'extérieur	1	1	100-DS2-11
• Contacts jumelés également disponibles	1	1L	100-DS1-L11
	2	0	100-DS1-20
	2	0	100-DS2-20
• Contacts auxiliaires compatibles avec les circuits électroniques			
• Caractéristiques des contacts : - AC-12, 250 V, 0,1 A - AC-15, DC-13, 3...125 V, 1...100 mA	1	1	100-DS1-B11

Dispositif de verrouillage

Description	À utiliser avec	Référence
Double électrique/mécanique	100-D115...100-D860	100-DMD02

Module de protection pour contacteurs Série 100-D

Capacité nominale de suppression des surtensions	À utiliser avec	Référence
Module RC (commande c.a.) pour contacteurs avec bobine conventionnelle		
21...48 V, 50 Hz : 24...55 V, 60 Hz	100-D115... 100-D180	100-DFSC48
95...110 V, 50 Hz : 110...127 V, 60 Hz		100-DFSC110
180...277 V, 50 Hz : 208...277 V, 60 Hz		100-DFSC240
380...550 V, 50 Hz : 440...600 V, 60 Hz		100-DFSC550

Accessoires pour bornes

Description	À utiliser avec	Référence
Cosses de raccordement (jeu de deux)	100-D115, 100-D140, 100-D180, 100-D115E...D180E, 193-EC_F, 193-EE_F	100-DTB180
	100-D210...100-D420, 193-EC_G, 193-EF2C, 193-EE_G	100-DTB420
Caches-bornes	100-D115...100-D180, 193-EC_F, 193-EE_F	100-DTC180
	100-D210...100-D420, 193-EC_G, 193-EE_G	100-DTC420
	100-D630...100-D860, 193-EC_H, 193-EE_H	100-DTC860
Protections pour bornes (jeu de deux)	100-D115...100-D180, 193-FE	100-DTS180
	100-D210...100-D420, 193-FE	100-DTS420

Variateurs



1-64...1-69

Pour plus d'informations sur notre gamme complète de contacteurs CEI, visitez le site : <http://ab.rockwellautomation.com/Motor-Control/Contactors/IEC>



Contacteurs



Contacteurs de sécurité 100S-C/104S-C, 100S-D

- 9...860 A
- Certification SUVA tierce partie
- Bobines d'entraînement c.a. et c.c.
- Couplage mécanique ou contact miroir

Les **contacteurs de sécurité** fournissent les contacts à couplage mécanique ou en miroir aux performances indispensables dans les circuits de retour et pour la surveillance des appareils électriques d'isolement au niveau des charges en mouvement dangereuses.

Boîtier contacts rouge facilitant l'identification

Homologations (100S-C)

- Marquage CE
- CULus (fichier n° E3125 ; Guide NLDX, NLDX7)
- CCC

Homologations (100S-D)

- Marquage CE
- CULus (fichier n° E41850 ; Guide NLDX, NLDX7)
- Certification SUVA
- CCC (bobine conventionnelle 115...180 ; bobine électronique 115...420)

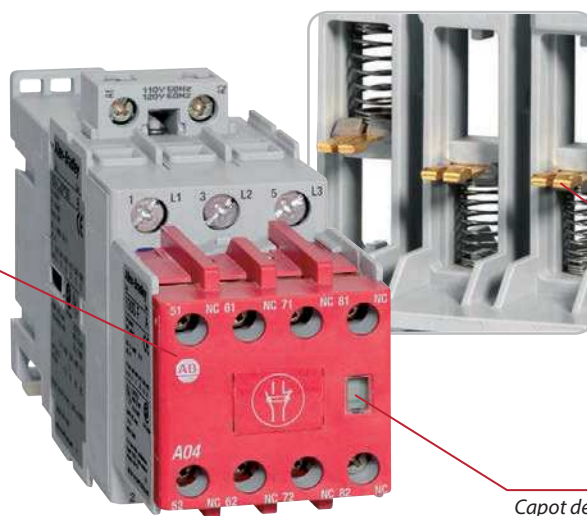

Contacts jumelés plaqués or, pour une fiabilité améliorée du signal

Contacteur de sécurité 100S-C

Capot de protection pour empêcher l'activation manuelle

Contacteurs

Disjoncteurs



1-2...1-15

Interrupteurs sectionneurs



1-16...1-21

Commutateurs et interrupteurs de charge



1-22...1-25



1-26...1-37

Démarrateurs



1-38...1-49

Protection moteur



1-50...1-55

Commande électronique de moteur



1-56...1-63

Choix du produit

Contacteurs de sécurité 100S-C

Courant d'emploi assigné [A]		Caractéristiques de commutation des moteurs c.a.			Contacts auxiliaires		Nbre de pôles	Référence de commande de bobine c.a. ¹
		Triphasé kW (50 Hz)	CV triphasé (60 Hz)					
AC-3	AC-1	400/415 V	460 V	575 V	N.O.	N.F.		
9	32	4	5	7 1/2	1	4	3	100S-C09⊗14C
12	32	5,5	7-1/2	10	1	4	3	100S-C12⊗14C
16	32	7,5	10	15	1	4	3	100S-C16⊗14C
23	32	11	15	15	1	4	3	100S-C23⊗14C
30	65	15	20	25	1	4	3	100S-C30⊗14C
37	65	18,5/20	25	30	1	4	3	100S-C37⊗14C
43	85	22	30	30	1	4	3	100S-C43⊗14C
55	85	30	40	40	1	4	3	100S-C55⊗14C
60	100	32	40	50	1	4	3	100S-C60⊗14C
72	100	40	50	60	1	4	3	100S-C72⊗14C
85	100	45	60	60	1	4	3	100S-C85⊗14C
97	130	55	75	75	1	4	3	100S-C97⊗14C

⊗ La référence indiquée est incomplète. Sélectionner le code de tension de la bobine dans le tableau ci-dessous.

¹ Pour des configurations de contacts supplémentaires, visitez notre répertoire de produits en ligne. BC = contacts jumelés et C = contacts standard.

Contacteurs de sécurité 100S-D

Courant d'emploi assigné [A]		Caractéristiques de commutation des moteurs c.a.			Type de bobine	Contacts auxiliaires		Nbre de pôles	Réf. de commande de bobine c.a.
		Triphasé kW (50 Hz)	CV triphasé (60 Hz)			N.O.	N.F.		
AC-3	AC-1	400 V	460 V	575 V					
115	250	63	75	100	Conventionnel	2	2	3	100S-D115⊗22BC
140	250	78	100	125				3	100S-D140⊗22BC
180	250	101	150	150				3	100S-D180⊗22BC
210	350	118	150	200	Électronique	2	2	3	100S-D210⊗22BC
250	350	140	200	250				3	100S-D250⊗22BC
300	450	170	250	300				3	100S-D300⊗22BC
420	540	238	350	400				3	100S-D420⊗22BC
630	800	355	500	600				3	100S-D630⊗22BC
860	1000	500	600	700	3	100S-D860⊗22BC			

⊗ La référence indiquée est incomplète. Sélectionner le code de tension de la bobine dans le tableau ci-dessous.

⊗ Codes de tension de bobine pour commande c.a. et c.c.

Commande c.a., 100S-C	
Code	Description
KJ	24 V, 50/60 Hz
D	110 V, 50 Hz/ 120 V, 60 Hz
KF	230 V, 50/60 Hz
KA	240 V, 50/60 Hz

Commande c.c., 100S-C	
Code	Description
EJ	24 V, avec bobines électroniques (9...55 A uniquement)
DJ	24 V, diode intégrée (60...97 A uniquement)

Entraînement c.a.	
Bobines conventionnelles, 100S-D115...D180	
Code	Description
J	24 V, 60 Hz
D	110 V, 50 Hz/120 V, 60 Hz
A	220...230 V, 50 Hz/ 240 V, 60 Hz
Bobines électroniques, 100S-D115...D860	
EJ	24 V, 50/60 Hz
ED	110...130 V, 50/60 Hz
EA	208...277 V, 50/60 Hz

Commande c.c. avec suppression intégrée des surtensions	
Code	Description
EZJ	24 V, bobines électroniques
ZJ	24 V, bobines conventionnelles

Variateurs



1-64...1-69

Pour plus d'informations sur notre gamme complète de contacteurs CEI, visitez le site : <http://ab.rockwellautomation.com/Motor-Control/Contactors/IEC>



Contacteurs



Contacteurs spéciaux 400

- Options 1 à 4 pôles, charges résistives 25...120 A
- Câblage traversant
- Contacts à coupure double
- Contacts auxiliaires encliquetables
- Classé pour l'éclairage inductif et les charges résistives



Borne fixe

Borne monobloc avec double connecteur rapide intégré de 0,250. Conforme à la norme NEMA pour l'espacement sans bornes isolées.

Embase

Boîtier en polyester à résistance élevée aux arcs électriques contenant les bornes, l'actionneur de position et l'ensemble aimant/bobine.

Vis de borne exclusive

Vis Phillips à fente, hex à rondelle incorporée 10-32. Cosses borgnes en standard sur les modèles 40 FLA ou supérieurs.

Applications

- Climatiseurs
- Compresseurs
- Matériel de soudage
- Machines de bureau
- Alimentations
- Matériel frigorifique
- Chauffage résistif
- Matériel de restauration alimentaire



Contacteurs

Disjoncteurs



1-2...1-15

Interrupteurs sectionneurs



1-16...1-21

Commutateurs et interrupteurs de charge



1-22...1-25



1-26...1-37

Démarrateurs



1-38...1-49

Protection moteur



1-50...1-55

Commande électronique de moteur



1-56...1-63

Choix du produit

Contacteurs spéciaux 400

Courant pleine charge [A]	Nbre de pôles	Courant assigné permanent max. [A]		Tension d'alimentation [V]	Courant rotor bloqué [A]	Courant résistif assigné [A]	Tension de commande [V]	CV max.		Référence
		Charges des lampes au tungstène ¹	Charge d'éclairage avec régulateur					Monophasé	Triphasé	
20/25	2	25		240/277	150	35	120	2	–	400-DP25N⊗2
				480	125	35	240	3	–	
				600	100			3	–	
	3	25		240/277	150	35	110/120	2	5	400-DP25N⊗3⊕
				480	125	35	240/277	5	10	
				600	100	35	480	–	15	
30	2	30		240/277	150	40	120	2	–	400-DP30N⊗2
				480	125	40	240	3	–	
				600	100			3	–	
	3	30		240/277	180	40	110/120	2	5	400-DP30N⊗3⊕
				480	150	40	240/277	5	10	
				600	150	40	480	–	15	
40	2	40		240/277	240	50	120	–	–	400-DP40N⊗2
				480	200	50	240	–	–	
				600	120	50	240	–	–	
40	3	–		240/277	240	50	110/120	–	–	400-DP40N⊗3
				480	200	50	200/208	–	–	
				600	120	50	240/277	–	–	
							480	–	–	
							600	–	–	

¹ Phase 480 V max., charge 277 V.

⊗ La référence indiquée est incomplète. Sélectionner le code de tension de la bobine dans le tableau.

★ Modifications installées en usine

Description	Suffixe
Contact auxiliaire – 1 N.O./1 N.F. avec connecteur rapide pour 3 pôles – 20/25 et 30 A uniquement	-AB5
Contact auxiliaire – unipolaire bidirectionnel avec connecteur rapide pour 3 pôles – 20/25 et 30 A uniquement	-A5
Contact auxiliaire – 2 unipolaires bidirectionnels avec connecteur rapide pour 3 pôles – 20/25 et 30 A uniquement	-AA5

⊗ Codes de tension de bobine c.a.

Code	Description
J	24 V
D	120 V
A	208/240 V
F	277 V
B	480 V

Accessoires

Description	Référence	
Capot contre les arcs pour 20/25 et 30 A – 2 pôles	400-C2	
Kit de verrouillage mécanique	20/25...40 A, 3 pôles	400-MK1
Adaptateur pour rail DIN	20/25...40 A, 1...4 pôles	400-DRA
Contact auxiliaire	1 N.O./1 N.F. avec connecteurs rapides	400-AB1
	Unipolaire bidirectionnel avec connecteurs rapides	400-A1
	2 unipolaires bidirectionnels avec connecteurs rapides	400-B2

Agences commerciales et distributeurs

Notre réseau d'agences commerciales et de distributeurs propose des compétences et des services exceptionnels, pour vous aider dans la conception, la mise en œuvre et le support de vos investissements en automatisation.

www.rockwellautomation.com/sales-partners/overview.page



Variateurs



1-64...1-69

Pour plus d'informations sur notre gamme des démarreurs progressifs NEMA, visitez le site : <http://ab.rockwellautomation.com/Motor-Control/Contactors/NEMA>



Démarreurs



Démarreurs basse tension manuels 600, 609, 609U, 609TU

- Protection contre les sous-tensions
- Actionnement manuel avec protection contre les surcharges
- Idéal pour les applications à faible puissance CV, jusqu'à 10 CV en triphasé

Les démarreurs manuels sont spécialement conçus pour les applications de démarrage des moteurs à pleine tension pour lesquelles la commande par bouton-poussoir distant n'est pas nécessaire. Ils sont particulièrement adaptés au démarrage et à la protection des petits moteurs fréquemment utilisés pour les ventilateurs d'extraction et de soufflage.

Interrupteurs de démarrage manuel 600



- Monophasé
- Protection du démarrage et contre les surcharges pour les petits moteurs c.a./c.c. jusqu'à 1 CV

Interrupteurs de démarrage manuel 609



- Mono et triphasé
- Indicateur de position du contact
- Fonction de verrouillage
- Inversion et 2 vitesses
- Gamme étendue de boîtiers, y compris pour zone dangereuse



Interrupteurs de démarrage manuel 609U et 609TU

- Protection contre les sous-tensions
- Mono et triphasé
- Indicateur de position du contact
- Fonction de verrouillage
- Gamme étendue de boîtiers
- Bouton-poussoir ou commutateur

Démarreurs

Disjoncteurs



1-2...1-15

Interrupteurs sectionneurs



1-16...1-21

Commutateurs et interrupteurs de charge



1-22...1-25

Contacteurs



1-26...1-37



1-38...1-49

Protection moteur



1-50...1-55

Commande électronique de moteur



1-56...1-63



Choix du produit

Démarreurs manuels 600

Type	Nbre de pôles	Type ouvert Sans boîtier avec plaquette frontale	Boîtier à usage général Type 1 Montage en applique	Boîtier à usage général Type 1 Montage affleurant Inclut uniquement la plaque affleurante
Interrupteur uniquement				
Commutateur	1	600-TOX4	600-TAX4	600-TQX4
	2	600-TOX5	600-TAX5	600-TQX5
Clé	2	600-TOX49	600-TAX49	600-TQX49
Levier	1	600-TOX149	600-TAX149	–
Interrupteur avec voyant au néon (115 ou 230 V)				
Commutateur	1	600-TOX216	600-TAX216	600-TQX216
	2	600-TOX109	600-TAX109	600-TQX109
Clé	2	600-TOX110	600-TAX110	600-TQX110
Interrupteur et sélecteur Manuel-Arrêt-Auto (utilisation c.a. uniquement)				
Commutateur	2	–	600-TAX9	600-TQX9
Interrupteur avec voyant au néon et sélecteur Manuel-Arrêt-Auto (115 ou 230 V c.a. uniquement)				
Commutateur	2	–	600-TAX142	600-TQX142
Clé	2	–	600-TAX145	–

Démarreurs manuels 609

Type	Phase	Taille	Puissance en CV max.				Type ouvert sans boîtier	Boîtier à usage général Type 1 Montage en applique
			Tension moteur, 60 Hz					
			115 V	200 V	230 V	460...575 V	Référence	Référence
Bouton-poussoir	1	0	1	–	2	–	609-AOX	609-AAX
		1	2	–	3	–	609-BOX	609-BAX
		1P	3	–	5	–	609-XOX	609-XAX
	3	0	–	3	3	5	609-AOW	609-AAW
		1	–	7-1/2	7-1/2	10	609-BOW	609-BAW
Levier basculant	1	0	1	–	2	–	609T-AOX	609T-AAX
		1	2	–	3	–	609T-BOX	609T-BAX
		1P	3	–	5	–	609T-XOX	609T-XAX
	3	0	–	3	3	5	609T-AOW	609T-AAW
		1	–	7-1/2	7-1/2	10	609T-BOW	609T-BAW

Éléments chauffants – Tous les démarreurs monophasés nécessitent un élément chauffant et les démarreurs triphasés en nécessitent trois.

Le choix de produits pour 609U et 609TU est disponible sur le site
<http://ab.rockwellautomation.com/Motor-Control/LV-Starters/Manual-Motor>

Variateurs



1-64...1-69

Pour plus d'informations sur notre gamme complète de démarreurs CEI, visitez le site :
<http://ab.rockwellautomation.com/Motor-Control/Low-Voltage-Starters>



Démarreurs



Démarreur Eco CEI 190E/191E

- 5...23 A
- Coordination entre Types 1 et 2
- Bobines c.a. et c.c. disponibles
- Accessoires communs avec les contacteurs 100-C/100-K et les disjoncteurs de protection moteur 140M

Les démarreurs de moteur 190E/191E peuvent être utilisés dans diverses applications. Ces démarreurs peuvent être utilisés dans une application multi-moteurs ou comme produit autonome sans protection supplémentaire contre les courts-circuits dans les circuits de dérivation du moteur. Démarreurs de moteur combinés type F (UL/CSA).

Options pour assemblage sur site

Les démarreurs 190/191-E peuvent être assemblés sur site. Sélectionnez simplement les composants suivants :

- Contacteur miniature 100-K/104-K (page 1-26) ou Contacteur 100-C/104-C (page 1-28)
- Disjoncteur de protection moteur 140M (page 1-3)
- Module de raccordement Eco (page 1-41)

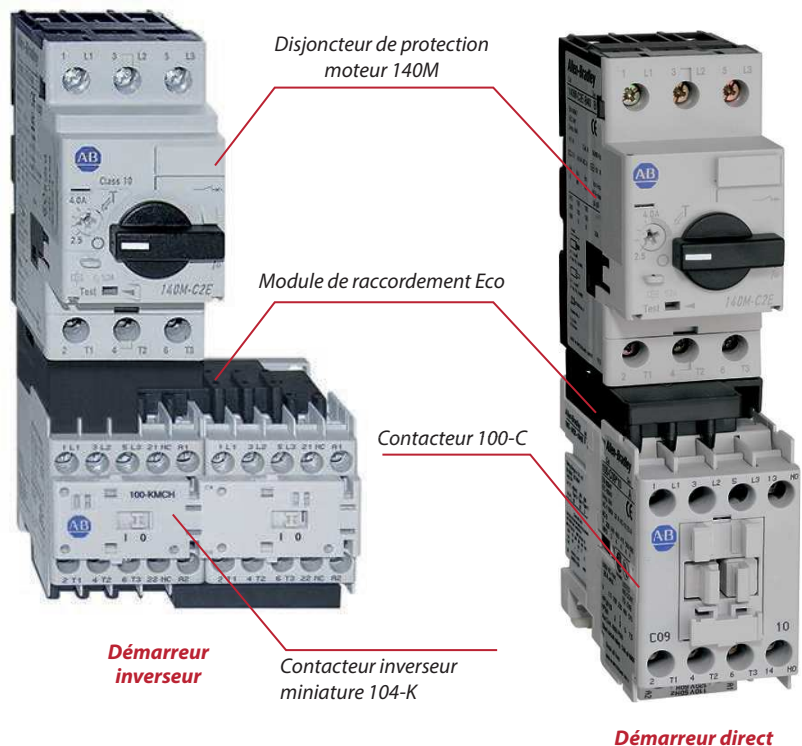

Démarreurs

Disjoncteurs



1-2...1-15

Interrupteurs sectionneurs



1-16...1-21

Commutateurs et interrupteurs de charge



1-22...1-25

Contacteurs



1-26...1-37



1-38...1-49

Protection moteur



1-50...1-55

Commande électronique de moteur



1-56...1-63

Choix du produit

Démarrateurs Eco CEI avec contacteurs à commande c.a. et c.c.

Plage de réglage du courant moteur [A]	Triphasé kW (50 Hz)	CV triphasé (60 Hz)	Courant de court-circuit max. coordination Type 1 [kA]	Avec contacteurs miniatures CEI 100-K/-K		Avec contacteurs CEI 100-C	
				Réf. démarreur direct	Réf. inverseur	Réf. démarreur direct	Réf. inverseur
0,10...0,16	0,02	–	65	190E-KMN⊗2-CA16X	191E-KMN⊗1-CA16X	190E-AN⊗2-CA16X	191E-AN⊗3-CA16X
0,16...0,25	0,06	–	65	190E-KMN⊗2-CA25X	191E-KMN⊗1-CA25X	190E-AN⊗2-CA25X	191E-AN⊗3-CA25X
0,25...0,40	0,09	–	65	190E-KMN⊗2-CA40X	191E-KMN⊗1-CA40X	190E-AN⊗2-CA40X	191E-AN⊗3-CA40X
0,40...0,63	0,12...0,18	–	65	190E-KMN⊗2-CA63X	191E-KMN⊗1-CA63X	190E-AN⊗2-CA63X	191E-AN⊗3-CA63X
0,63...1,00	0,25	0,5	65	190E-KMN⊗2-CB10X	191E-KMN⊗1-CB10X	190E-AN⊗2-CB10X	191E-AN⊗3-CB10X
1,00...1,60	0,37...0,55	0,5...1	65	190E-KMN⊗2-CB16X	191E-KMN⊗1-CB16X	190E-AN⊗2-CB16X	191E-AN⊗3-CB16X
1,60...2,50	0,75	0,75...1,5	65	190E-KMN⊗2-CB25X	191E-KMN⊗1-CB25X	190E-AN⊗2-CB25X	191E-AN⊗3-CB25X
2,50...4,00	1,1...1,5	1,5...3	65	190E-KMN⊗2-CB40X	191E-KMN⊗1-CB40X	190E-AN⊗2-CB40X	191E-AN⊗3-CB40X
4,00...6,30	2,2	3...5	65	190E-KNN⊗2-CB63X	191E-KNN⊗1-CB63X	190E-AN⊗2-CB63X	191E-AN⊗3-CB63X
6,30...10,0	3,0...4,0	5...7,5	65	190E-KPN⊗2-CC10X	191E-KPN⊗1-CC10X	190E-BN⊗2-CC10X	191E-BN⊗3-CC10X
10,0...11,0	5,5	7,5	30	190E-KPN⊗2-CC16X	191E-KPN⊗1-CC16X	–	–
10,0...12,0	4,0...5,5	7,5	30	–	–	190E-BN⊗2-CC16X	191E-BN⊗3-CC16X
10,0...16,0	5,5...6,3	7,5...10,0	30	–	–	190E-CN⊗2-CC16X	191E-CN⊗3-CC16X

⊗ La référence indiquée est incomplète. Sélectionner le code de tension de la bobine dans le tableau ci-dessous.

Accessoires

Description	À utiliser avec	Référence
Modules de connexion ECO – 25 A	140M-C à 100-M	140M-C-PEM12
	140M-C à 100-C09...C23	140M-C-PEC23

⊗ Codes de tension de bobine pour commande c.a. et c.c.

Entraînement c.a.		Commande c.c. 24 V	
Code	Description	Code	Description
KJ	24 V, 50/60 Hz	ZJ	Standard (190E/191E-K)
D	110 V, 50 Hz/120 V, 60 Hz	DJ	Diode intégrée (190E/191E-K)
KF	230 V, 50/60 Hz	EJ	Électronique avec diode intégrée (190/191E-A...D)
KA	240 V, 50/60 Hz		



Outils Product Selection

Disponibles en ligne ou en téléchargement, nos outils vous aident à accéder aux informations utiles, que ce soit au bureau ou en déplacement.

www.rockwellautomation.com/support/selection.page

Variateurs



1-64...1-69

Pour plus d'informations sur notre gamme complète de démarreurs CEI, visitez le site : <http://ab.rockwellautomation.com/Motor-Control/Low-Voltage-Starters>



Démarreurs



Démarreurs sous boîtier, CEI 109-C/105-C

- Inverseur et non inverseur
- Protection électronique de moteur
- Sans équipement, dispositif de sectionnement à fournir séparément
- Modifications en usine possibles

Installation compacte

Les boîtiers en plastique offrent une solution compacte et économique pour réduire l'espace machine et accroître la flexibilité du produit.

Contacteur 100-C



Relais électronique de surcharge E1 Plus

Câblage facile

Boîtiers métalliques comportent désormais un codeur couleur par fonction, des câbles de composants. La gaine protectrice de câble correspond à une étiquette colorée sur le bornier, réduisant les erreurs de câblage et permettant une installation rapide.

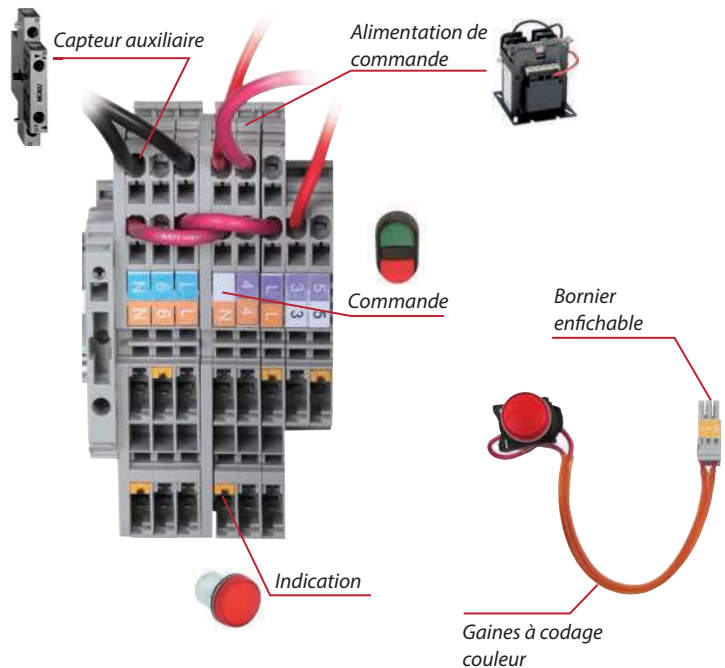

Démarreurs

Disjoncteurs



1-2...1-15

Interrupteurs sectionneurs



1-16...1-21

Commutateurs et interrupteurs de charge



1-22...1-25

Contacteurs



1-26...1-37



1-38...1-49

Protection moteur



1-50...1-55

Commande électronique de moteur



1-56...1-63

Choix du produit

Démarrateurs sous boîtier CEI, en plastique

Type		Démarrateur direct ² 109-C	Démarrateur inverseur 105-C
Caractéristiques nominales AC-3	Relais de protection moteur E1 Plus ¹	IP66, Type 4/4X/12, en plastique moulé	IP66, Type 4/4X/12, en plastique moulé
	Plage de réglage du courant moteur	Avec bouton-poussoir multifonction MARCHE/ARRÊT (2 fonctions) et réarmement	Avec bouton-poussoir multifonction AVANCE/ARRÊT/INVERSION (3 fonctions) et réarmement
A	[A]	Référence	Référence
[A]	[A]	Référence	Référence
9	1,0...5,0	109-C09K⊗E1C-1M-7	105-C09L⊗E1C-1M-7
9	3,2...16,0	109-C09K⊗E1D-1M-7	105-C09L⊗E1D-1M-7
12	3,2...16,0	109-C12K⊗E1D-1M-7	105-C12L⊗E1D-1M-7
16	3,2...16,0	109-C16K⊗E1D-1M-7	105-C16L⊗E1D-1M-7
23	5,4...27,0	109-C23K⊗E1E-1M-7	105-C23L⊗E1E-1M-7
30	9,0...45,0	109-C30L⊗E1F-1M-7	-
37	9,0...45,0	109-C37L⊗E1F-1M-7	-
43	9,0...45,0	109-C43L⊗E1F-1M-7	-

¹ Pour les relais de protection en alliage eutectique, visitez notre répertoire de produits en ligne.

² Pour d'autres types de boîtiers, visitez notre répertoire de produits en ligne.

⊗ Codes de tension de bobine pour commande c.a. et c.c.

Entraînement c.a.	
Code	Description
KJ	24 V, 50/60 Hz
D	110 V, 50 Hz/120 V, 60 Hz
KF	230 V, 50/60 Hz
KA	240 V, 50/60 Hz

Commande c.c. avec suppression intégrée des surtensions

Code	Description
DJ	24 V (60...97 A uniquement)
EJ	24 V électronique (9...55 A uniquement)
ED	110 V électronique (9...55 A uniquement)

Démarrateurs sous boîtier CEI, métal³

A	Triphasé				Référence	
					Type 1 (IP42)	
	200 V c.a.	230 V c.a.	460 V c.a.	575 V c.a.	Non inverseur	Démarrateur inverseur
9	2	2	5	7 1/2	109-C09AD-OLR	105-C09AD-OLR
12	3	3	7 1/2	10	109-C12AD-OLR	105-C12AD-OLR
16	5	5	10	15	109-C16AD-OLR	105-C16AD-OLR
23	5	7 1/2	15	15	109-C23AD-OLR	105-C23AD-OLR
30	7 1/2	10	20	25	109-C30AD-OLR	105-C30AD-OLR
37	10	10	25	30	109-C37AD-OLR	105-C37AD-OLR

³ Tous les démarrateurs sont livrés en standard avec une bobine 120 V c.a.

Relais de protection moteur E1 Plus™

Contacteur CEI	Plage de courant pleine charge du relais de protection moteur [A]	Réf. triphasé
109-C09...109-C23	0,1...0,5	193-EEAB
	0,2...1,0	193-EEBB
	1,0...5,0	193-EECB
	5,4...27	193-EEEB
109-C30...109-C55	5,4...27	193-EEED
	9...45	193-EEFD
	11...55	193-EEQD
Un adaptateur de réarmement externe est nécessaire		193-ERA

Kits d'accessoires à encliquetage

Description du kit	Référence
Bouton-poussoir, marche-arrêt	198-SSPB ⁴
Sélecteur, en plastique, Manuel-Arrêt-Auto/Avant-Arrêt-Arrière	198-3SS
Bouton-poussoir, Avant-Arrière-Arrêt	198-FRSPB ⁵
Lampe témoin, 24...120 V c.a./c.c., DEL rouge	198-RUPL
Lampe témoin, 24...120 V c.a./c.c., DEL verte	198-GUPL
Lampe témoin, 24...120 V c.a./c.c., DEL blanche	198-WUPL
Kit de contact auxiliaire N.O./N.F.	198-SA11 ⁴
Kit de transformateur 208/120 V c.a.	1497-HD50 ⁶
Kit de transformateur 240/120 V c.a.	1497-AD50 ⁶
Kit de transformateur 480/120 V c.a.	1497-BD50 ⁶
Kit de transformateur 600/120 V c.a.	1497-CD50 ⁶

⁴ Utilisable uniquement avec les démarrateurs directs et les contacteurs.

⁵ Utilisable uniquement avec les démarrateurs inverseurs.

⁶ Les kits de transformateur sont pré-étudiés avec des fusibles et couvercles à fusibles.

Variateurs



1-64...1-69

Pour plus d'informations sur notre gamme complète de démarrateurs CEI, visitez le site : <http://ab.rockwellautomation.com/Motor-Control/Low-Voltage-Starters>



Démarreurs



Démarreurs combinés CEI 112/113

112 avec interrupteurs sectionneurs à fusible et sans fusible 113 avec disjoncteurs

- Non inverseur et inverseur
- Boîtiers IP42 (Type 1) et IP66 (Type 3/4/12)
- Manette cadenassable avec trois cadenas maximum

Ces démarreurs combinés pleine tension sont conçus pour fournir un dispositif de sectionnement, une protection contre les courts-circuits (avec fusibles adaptés), une protection de la commande et contre les surcharges pour les moteurs à cage d'écurieil triphasés. Tous les démarreurs incluent un contact auxiliaire normalement ouvert en standard.

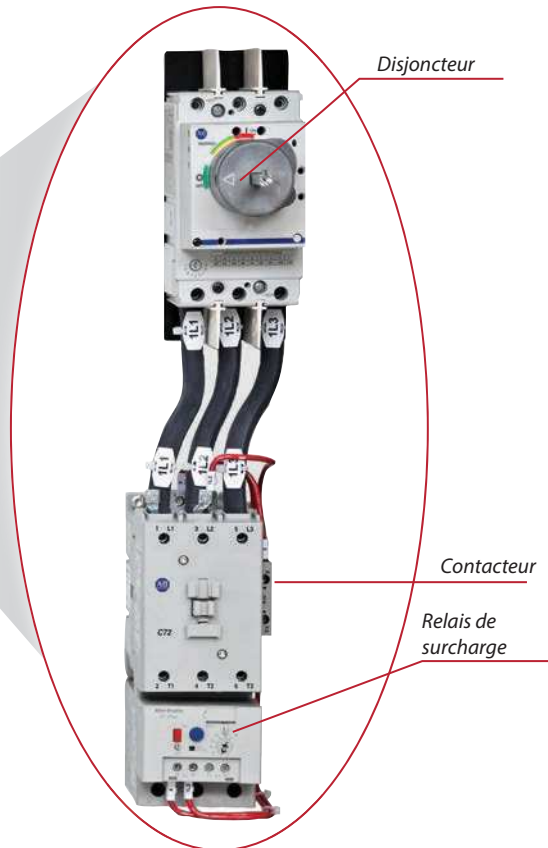

Disjoncteur

Contacteur

Relais de surcharge

Démarreurs

Boîtiers

- IP42 (Type 1) à usage général, en métal (porte sur charnière)
- IP66 (Type 3/4/12) étanche à l'eau et à la poussière, en métal (porte sur charnière)

1-44

Disjoncteurs



1-2...1-15

Interrupteurs sectionneurs



1-16...1-21

Commutateurs et interrupteurs de charge



1-22...1-25

Contacteurs



1-26...1-37



1-38...1-49

Protection moteur



1-50...1-55

Commande électronique de moteur



1-56...1-63

Choix du produit

Démarrateurs combinés CEI, non inverseurs

Puissances (AC3, AC4)			Boîtier IP42 (Type 1) à usage général, en métal (porte sur charnière)			Boîtier IP66 (Type 3/4/12) étanche à l'eau et à la poussière, en métal (porte sur charnière)		
I _e max.	CV		Type avec sectionneur à fusible ¹		Type avec disjoncteur	Type avec sectionneur à fusible ¹		Type avec disjoncteur
	Triphasé		Capacité/classe UL de la douille de fusible	Référence	Référence	Capacité/classe UL de la douille de fusible	Référence	Référence
[A]	230 V	460 V						
9	2	5	30 A/Classe J	112-C09A⊗⊕	–	30 A/Classe J	112-C09F⊗⊕	–
12	3	7,5	30 A/Classe J	112-C12A⊗⊕	–	30 A/Classe J	112-C12F⊗⊕	–
23	7,5	15	30 A/Classe J	112-C23A⊗⊕	–	30 A/Classe J	112-C23F⊗⊕	–
30	10	20	60 A/Classe J	112-C30A⊗⊕	113-C30A⊗⊕-□	60 A/Classe J	112-C30F⊗⊕	113-C30F⊗⊕-□
43	15	30	60 A/Classe J	112-C43A⊗⊕	113-C43A⊗⊕-□	60 A/Classe J	112-C43F⊗⊕	113-C43F⊗⊕-□
60	20	40	100 A/Classe J	112-C60A⊗⊕	113-C60A⊗⊕-□	100 A/Classe J	112-C60F⊗⊕	113-C60F⊗⊕-□
72	25	50	100 A/Classe J	112-C72A⊗⊕	113-C72A⊗⊕-□	100 A/Classe J	112-C72F⊗⊕	113-C72F⊗⊕-□

⊗ La référence indiquée est incomplète. Sélectionner un code de tension de bobine, un code de disjoncteur et un code de relais de surcharge dans les tableaux suivants.

¹ Versions sans fusible également disponibles.

□ Code du disjoncteur

Code	CV max.	Code	CV max.	Code	CV max.	Code	CV max.
33	0,5	39	5	43	20	50	100
35	1	40	7,5	44	25	51	125
36	1,5	41	10	45	30	52	150
38	3	42	15	48	60	54	200

⊕ Code du relais de protection moteur

Plage de courant pleine charge [A]	Code du relais de surcharge triphasé
0,1...0,5	E1A
0,2...1,0	E1B
1,0...5,0	E1C
3,2...16	E1D
5,4...27	E1E
9,0...45	E1F
18...90	E1G

⊗ Codes de tension de bobine pour commande c.a. et c.c.

Entraînement c.a.		Commande c.c. avec suppression intégrée des surtensions	
Code	Description	Code	Description
KJ	24 V, 50/60 Hz	DJ	24 V (60...97 A uniquement)
D	110 V, 50 Hz/120 V, 60 Hz	EJ	24 V électronique (9...55 A uniquement)
KF	230 V, 50/60 Hz	ED	110 V électronique (9...55 A uniquement)
KA	240 V, 50/60 Hz		

Modifications

Description	Suffixe
Bouton-poussoir MARCHE-ARRÊT	1
Sélecteur Manuel-Arrêt-Auto	3
Voyant lumineux rouge	4R

Variateurs



1-64...1-69

Pour plus d'informations sur notre gamme complète de démarreurs CEI, visitez le site : <http://ab.rockwellautomation.com/Motor-Control/Low-Voltage-Starters>



Démarreurs

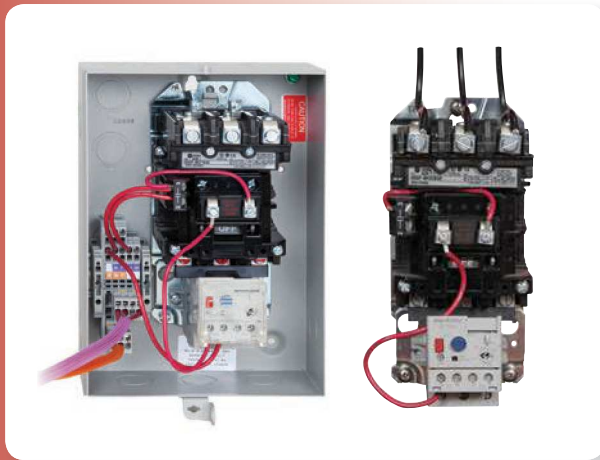

Démarreurs pleine tension NEMA 509 industriels à usage intensif

- Tailles NEMA 00...9
- Disponible en kit modulaire pour une livraison plus rapide
- Inclut une bobine 120 V c.a. et (1) contact auxiliaire N.O. en standard
- Relais de protection moteur à semi-conducteurs : Classe 10, 15, 20 et 30
- Câblage à encliquetage disponible sur les boîtiers à couvercle amovible
- Indice de protection du boîtier : Type 1, 3R/12, 4/4X en acier inoxydable, et 7 et 9

Les démarreurs NEMA 509 sont conçus pour le démarrage à pleine tension des moteurs à cage d'écurie polyphasés. Ces démarreurs sont disponibles pour les moteurs triphasés à puissance en CV constante, à couple constant ou à couple variable.

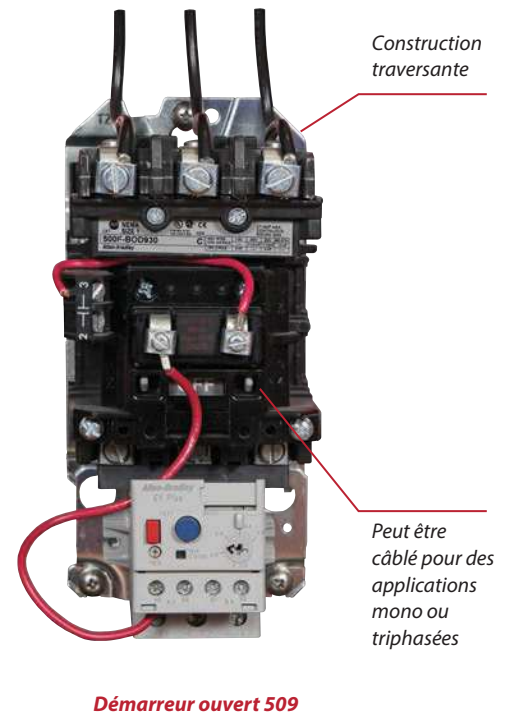
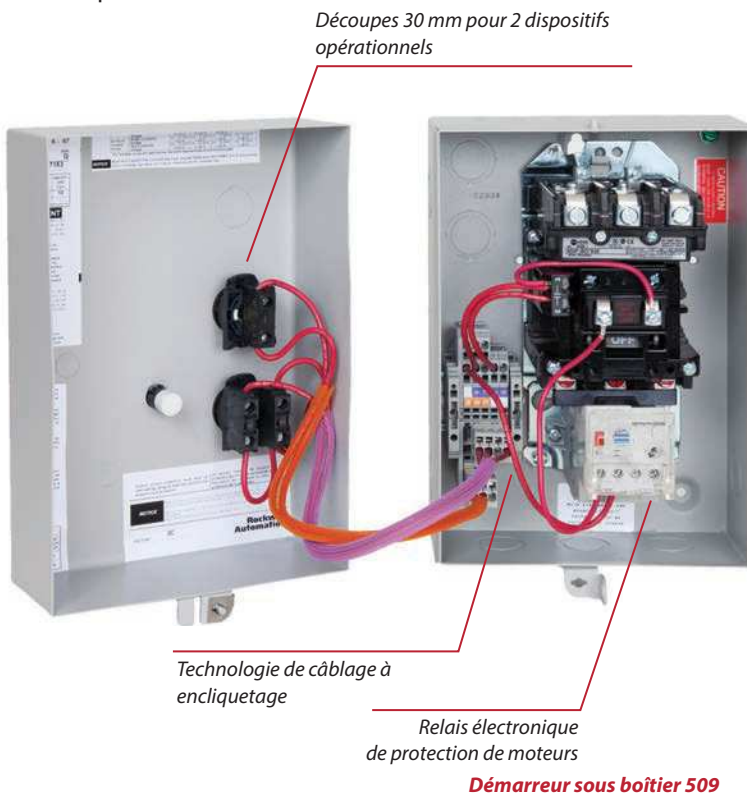

Démarreurs

Disjoncteurs



1-2...1-15

Interrupteurs sectionneurs



1-16...1-21

Commutateurs et interrupteurs de charge



1-22...1-25

Contacteurs



1-26...1-37



1-38...1-49

Protection moteur



1-50...1-55

Commande électronique de moteur



1-56...1-63

Choix du produit

Démarrateurs NEMA inverseurs et non inverseurs, et contacteurs ¹

Taille NEMA	Puissance en CV max.				Référence				
	Triphasé				Type 1				
	200 V	230 V	460 V	575 V	Non inverseur	Démarrateur inverseur	Non inverseur compact	Inverseur compact	Contacteur ¹
00	1 1/2	1 1/2	2	2	509-TAD-XXX	505-TAD-XXX	–	–	500-TAD930
0	3	3	5	5	509-AAD-XXX	–	309-AAD-XXX	305-AAD-XXX	500-AAD930
1	7 1/2	7 1/2	10	10	509-BAD-XXX	–	309-BAD-XXX	305-BAD-XXX	500-BAD930
2	10	15	25	25	509-CAD-XXX	–	309-CAD-XXX	–	500-CAD930

¹ Tous les démarrateurs et contacteurs sont livrés en standard avec une bobine 120 V c.a.

Tailles NEMA 0...4 pour les composants

Contacteur de base avec bobine 120 V

Type ouvert sans boîtier		
Taille NEMA	Courant assigné permanent [A]	Référence
0	18	500F-AOD930
1	27	500F-BOD930
2	45	500F-COD930
3	90	500F-DOD930
4	132	500F-EOD930

Dispositifs d'indication et de commande

Description du kit	Référence
Bouton-poussoir, marche-arrêt	198-SSPB ²
Sélecteur, en plastique, Manuel-Arrêt-Auto/Avant-Arrêt-Arrière	198-3SS
Lampe témoin, 24...120 V c.a./c.c., DEL rouge	198-RUPL
Lampe témoin, 24...120 V c.a./c.c., DEL verte	198-GUPL
Kit de transformateur 208/120 V c.a.	1497-HD50 ³
Kit de transformateur 240/120 V c.a.	1497-AD50 ³
Kit de transformateur 480/120 V c.a.	1497-BD50 ³
Kit de transformateur 600/120 V c.a.	1497-CD50 ³

² Utilisable uniquement avec les démarrateurs directs et les contacteurs.

³ Les kits de transformateur sont pré-étudiés avec des fusibles et couvercles à fusibles.

Bobines

Description	Taille NEMA			
	0...1	2	3	4
	Référence	Référence	Référence	Référence
24 V c.c.	599-B24DC	599-C24DC	599-D24DC	–
110 V, 50 Hz/120 V, 60 Hz	599-CB236	599-CC236	599-CD236	599-CE236
220 V 50 Hz, 240 V 60 Hz	599-CB254	599-CC254	599-CD254	599-CE254
440 V 50 Hz, 480 V 60 Hz	599-CB273	599-CC273	599-CD273	599-CE273

Relais de protection moteur à semi-conducteurs E1 Plus, triphasé ⁴

Taille NEMA	Plage de courant [A]	Référence
0, 1	1,0...5,0	592-EECC
0...2	5,4...27	592-EEEC
3	9...45	592-EEFD
3	18...90	592-EEGD
4	30...150	592-EEHE

⁴ Pour les relais de protection en alliage eutectique, visitez notre répertoire de produits en ligne.

Variateurs



1-64...1-69

Pour plus d'informations sur notre gamme complète de démarrateurs CEI, visitez le site : <http://ab.rockwellautomation.com/Motor-Control/Low-Voltage-Starters>



Démarreurs



Démarreurs combinés NEMA 512/513

512 avec interrupteurs sectionneurs à fusible et sans fusible
513 avec disjoncteurs

- Tailles de démarreur 0...7
- Câblage à encliquetage breveté ¹
- Relais de protection moteur : alliage eutectique en standard, à semi-conducteurs disponible en option
- Inverseur et non inverseur disponible
- NEMA Type 1, 4/12/3R, 4/4X, 3R/7-9
- UL et CSA

De conception robuste et polyvalente, les démarreurs combinés NEMA, désormais avec câblage à encliquetage breveté, offrent une grande souplesse de configurations, pour une multitude d'options de commande et d'indication, de tailles de boîtier et d'indices de protection.

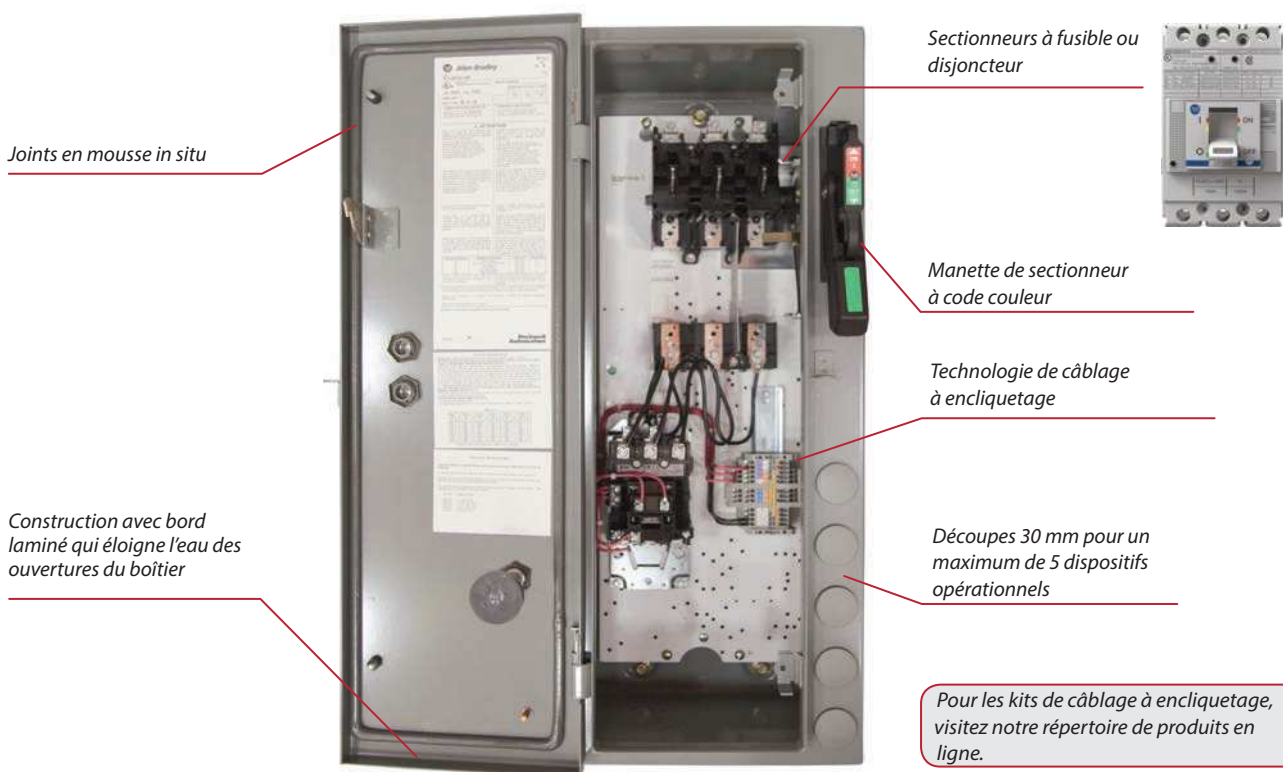

¹ Le câblage à encliquetage n'est pas disponible pour les démarreurs inverseurs NEMA taille 6 et supérieure, ou pour le type NEMA 7/9.

Démarreurs

Disjoncteurs



1-2...1-15

Interrupteurs sectionneurs



1-16...1-21

Commutateurs et interrupteurs de charge



1-22...1-25

Contacteurs



1-26...1-37



1-38...1-49

Protection moteur



1-50...1-55

Commande électronique de moteur



1-56...1-63

Choix du produit

Démarrers combinés non inverseurs NEMA 512

Taille	Courant assigné permanent [A]	Puissance en CV max. ²		Intensité nominale de douille de fusible [A] ¹	Type 1 à usage général	Type 3R/4/12 étanche à la pluie, à l'eau et à la poussière
		Tension moteur, 60 Hz				
		230 V	460...575 V		Référence	Référence
1	27	7-1/2	10	30	512-BA⊗-24R	512-BF⊗-24R
2	45	15	25	60	512-CA⊗-25R	512-CF⊗-25R
3	90	30	50	100	512-DA⊗-26R	512-DF⊗-26R
4	135	50	100	200	512-EA⊗-27R	512-EF⊗-27R
		50	100	400	512-EA⊗-28J	512-EF⊗-28J
5	270	75	200	400	512-FA⊗-28R	512-FF⊗-28R
6	540	200	400	600 ³	–	512-GF⊗-29R

Démarrers combinés non inverseurs NEMA 513

Taille	Courant assigné permanent [A]	Puissance en CV max. ²			Type 1 à usage général	Type 3R/4/12 étanche à la pluie, à l'eau et à la poussière
		Tension moteur, 60 Hz				
		230 V	460 V	575 V	Référence	Référence
1	27	1/2...1	0...1	0...1	513-BA⊗-35	513-BF⊗-35
		1-1/2...3	1-1/2...3	1-1/2...3	513-BA⊗-38	513-BF⊗-38
		5...7-1/2	5...7-1/2	5...7-1/2	513-BA⊗-40	513-BF⊗-40
2	45	10	–	–	513-CA⊗-41	513-CF⊗-41
		15	15	15	513-CA⊗-42	513-CF⊗-42
		–	20...25	20...25	513-CA⊗-44	513-CF⊗-44
3	90	30	–	30	513-DA⊗-45	513-DF⊗-45
		–	30...50	40...50	513-DA⊗-47	513-DF⊗-47
4	135	–	–	60	513-EA⊗-48	513-EF⊗-48
		–	60...75	–	513-EA⊗-49	513-EF⊗-49
		–	100	75...100	513-EA⊗-50	513-EF⊗-50
5	270	100	–	–	513-FA⊗-50	513-FF⊗-50
		–	–	125	513-FA⊗-51	513-FF⊗-51
		–	125...150	–	513-FA⊗-52	513-FF⊗-52
6	540	150	–	–	–	513-GF⊗-52T
		200	–	–	–	513-GF⊗-54T
		–	250	250	–	513-GF⊗-56T

⊗ La référence indiquée est incomplète. Sélectionner les codes de tension de bobine et de relais de surcharge dans les tableaux.

¹ Fusibles non inclus. Sélection selon NEC.

² Le courant pleine charge (FLC) ne doit pas dépasser le courant assigné permanent.

³ Pour les puissances en CV 230 V et 460 V, limitez la capacité maximum du fusible à 125 % du courant pleine charge du moteur.

⊗ Codes de tension de bobine c.a.

Commande commune ou par transformateur	
Code	Tension d'alimentation
H	208 V, 60 Hz
A	240 V, 60 Hz
B	480 V, 60 Hz
C	600 V, 60 Hz

Commande séparée 120 V (sans transformateur)

Code	Description
HD	208 V/120 V, 60 Hz
AD	240 V/120 V, 60 Hz
BD	480 V/120 V, 60 Hz
CD	600 V/120 V, 60 Hz

⊗ Code du relais de protection moteur

Taille NEMA	Plage de réglage FLC [A]	Code du relais de surcharge
0, 1	0,2...1,0	A2C
	1,0...5,0	A2E
	3,2...16	A2F
	5,4...27	A2G
1	9...45	A2J
2	5,4...27	A2G
	9...45	A2J
3	9...45	A2J
	18...90	A2L
4	30...150	A2M
5	60...300	A2N
6	120...600	A2R

Variateurs



1-64...1-69

Pour plus d'informations sur notre gamme complète de démarreurs CEI, visitez le site : <http://ab.rockwellautomation.com/Motor-Control/Low-Voltage-Starters>



Protection moteur



Relais de protection moteur bilames 193-K/193-T1

- Dispositif de protection moteur le plus élémentaire
- Protection contre les surcharges : classe de déclenchement 10
- Détection de perte de phase
- Homologué pour les applications c.c. et à variateur de fréquence jusqu'à 400 Hz
- Contacts auxiliaires 1 N.O. et 1 N.F.

Les relais thermiques bilames sont des protections moteur pour les applications CEI.

- Les relais de protection moteur bilames 193-K sont conçus pour les contacteurs-inverseurs miniatures 100-K et 104-K.
- Les relais de protection moteur bilames 193-T1 sont destinés à une utilisation avec les contacteurs 100-C et 104-C.



Applications

- Convoyeurs
- Ventilateurs
- Pompes
- Moteurs commandés par variateur de fréquence



Électroaimant de réarmement à distance

Pour le réarmement à distance des relais de surcharge 193-K et 193-T1

Protection moteur

Disjoncteurs



1-2...1-15

Interrupteurs sectionneurs



1-16...1-21

Commutateurs et interrupteurs de charge



1-22...1-25

Contacteurs



1-26...1-37

Démarrateurs



1-38...1-49



1-50...1-55

Commande électronique de moteur



1-56...1-63

Choix du produit

Montage sur contacteur	Plage de réglages [A]	Référence
100-C09...100-C23	0,90...1,3	193-T1AB13
	1,8...2,5	193-T1AB25
	2,9...4,0	193-T1AB40
	4,5...6,3	193-T1AB60
	5,5...7,5	193-T1AB75
	7,2...10	193-T1AC10
	9,0...12,5	193-T1AC12
	11,3...16	193-T1AC16
	21...25	193-T1AC25
100-C30...100-C37	15...20	193-T1BC20
	21...25	193-T1BC25
	29...36	193-T1BC36
	33...38	193-T1BC38
100-C43...100-C55	17...25	193-T1CC25
	35...47	193-T1CC47
	45...60	193-T1CC60
100-C60...100-C97	35...47	193-T1DC47
	45...60	193-T1DC60 ¹
	58...75	193-T1DC75 ¹
	72...90	193-T1DC90 ¹
	77...97	193-T1DC97 ¹

¹ Version à montage sur panneau disponible.

Montage sur contacteur	Plage de réglages [A]	Référence
100-K05...K12	0,16...0,25	193-KA25
	0,25...0,40	193-KA40
	0,35...0,50	193-KA50
	0,45...0,63	193-KA63
	0,55...0,80	193-KA80
	0,75...1,0	193-KB10
	0,9...1,3	193-KB13
	1,1...1,6	193-KB16
	1,4...2,0	193-KB20
	1,8...2,5	193-KB25
	2,3...3,2	193-KB32
	2,9...4,0	193-KB40
	3,5...4,8	193-KB48
100-K09...K12	4,5...6,3	193-KB63
	5,5...7,5	193-KB75
100-K12	7,2...10,0	193-KC10
	9,0...12,5	193-KC12

Outils Product Selection



Disponibles en ligne ou en téléchargement, nos outils vous aident à accéder aux informations utiles, que ce soit au bureau ou en déplacement.

www.rockwellautomation.com/support/selection.page

Accessoires

Description	À utiliser avec	Référence
Adaptateur de montage sur rail DIN/panneau	193-T1AA, 193-T1AB, 193-T1AC, 193-T1BC	193-T1APM
Adaptateur de fixation à vis	193-T1APM	140M-C-N45
Électroaimant de réarmement à distance	24 V c.a., 50/60 Hz	193-T1RKJ
	110/120 V c.a., 50/60 Hz	193-T1RD
	220/240 V c.a., 50/60 Hz	193-T1RKF
	24 V c.c.	193-T1RZJ
	48 V c.c.	193-T1RZY
	115 V c.c.	193-T1RZD

Variateurs



1-64...1-69

Pour plus d'informations sur notre gamme de produits de protection de circuit, visitez le site : <http://ab.rockwellautomation.com/Circuit-and-Load-Protection>



Protection moteur



Relais électronique de protection de moteurs E1 Plus

- Classe de déclenchement réglable, 10, 20 ou 30
- Consommation d'énergie réduite par rapport aux relais de protection moteur bilames
- Large plage de réglage du courant
- Protection mono et triphasée
- Modèle traversant disponible

La conception à semi-conducteurs du relais électronique de surcharge E1 Plus™, proposé dans deux versions, fournit une compensation de la température ambiante, une protection thermique et une protection contre la perte de phase et une large plage de réglage 5:1. Le modèle ED assure une protection fixe tandis que le modèle EE fournit la classe de déclenchement réglable, un réarmement manuel/automatique et une protection extensible avec des modules à montage latéral.

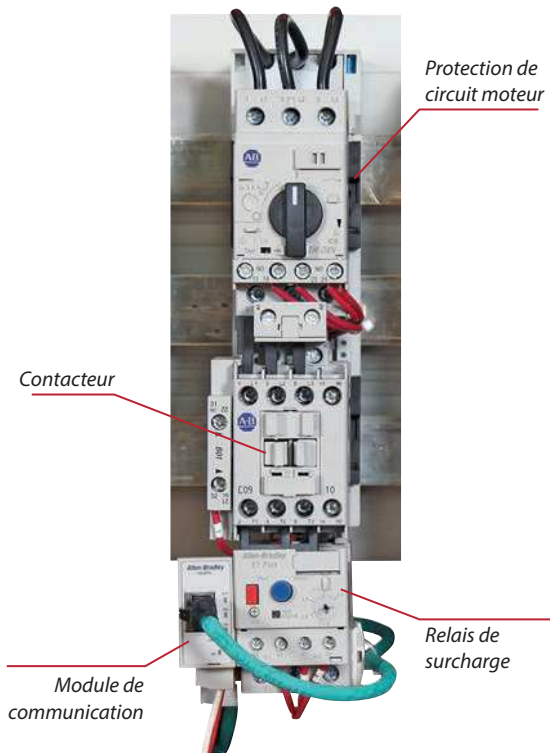

Modules de communication ¹

- EtherNet/IP
- DeviceNet
- PROFIBUS

Modules de protection ¹

- Défaut de terre
- Protection antiblochage
- Protection contre les défauts de terre/ antiblochage
- Module CTP

Modules de réarmement ¹

- Réarmement à distance
- Indicateur à distance

¹ Modules à montage latéral uniquement disponibles avec le modèle EE.



Protection moteur

Disjoncteurs



1-2...1-15

Interrupteurs sectionneurs



1-16...1-21

Commutateurs et interrupteurs de charge



1-22...1-25

Contacteurs



1-26...1-37

Démarrateurs



1-38...1-49



1-50...1-55

Commande électronique de moteur



1-56...1-63

Choix du produit

Relais de surcharge CEI 193-EE

Montage sur contacteur CEI	Plage de réglage [A]	Référence ¹
100-C09...C23	1,0...5,0	193-EECB
	5,4...27	193-EEEB
100-C30...C55	1,0...5,0	193-EECD
	5,4...27	193-EEED
	9...45	193-EEFD
	11...55	193-EEQD
100-C60...C97	5,4...27	193-EEEE
	60...120	193-EEVE
100-D115...D180	60...120	193-EEVF
	40...200	193-EJF
100-D210...D420	40...200	193-EJG
	100...500	193-EELG
100-D630...D860	120...600	193-EEMH
	160...800	193-EENH
Câblage traversant, montage sur rail DIN	1,0...5,0	193-EECP
	3,2...16	193-EEDP
	5,4...27	193-EEEP

¹ Classe de déclenchement sélectionnable 10, 15, 20 ou 30. Réarmement manuel/automatique sélectionnable.

Relais de surcharge CEI 193-ED

Montage sur contacteur CEI	Plage de réglages [A]	Référence ²
100-C09...100-C23	0,1...0,5	193-ED1AB
	0,2...1,0	193-ED1BB
	1,0...5,0	193-ED1CB
	3,2...16	193-ED1DB
100-C30...100-C43	5,4...27	193-ED1EB
	9...45	193-ED1ED
Montage sur panneau intégré/rail DIN et câblage traversant	1,0...5,0	193-ED1FD
	3,2...16	193-ED1CP
	5,4...27	193-ED1DP
		193-ED1EP

² Réarmement manuel, classe de déclenchement fixe 10.

Détecteurs de défaut de terre ³

Taille	À utiliser avec	Référence
20 mm	100-C09... 100-C37 NEMA taille 00... 2	193-CBCT1
40 mm	100-C09... 100-C97 NEMA taille 00... 3	193-CBCT2
63 mm	100-C09... 100-C97, 100-D115... 100-D180 NEMA taille 00... 4	193-CBCT3
82 mm	100-C09... 100-C97, 100-D115... 100-D420 NEMA taille 00... 5	193-CBCT4

³ Nécessaire en cas d'utilisation d'une protection contre les défauts de terre E1 Plus ou d'un module contre les défauts de terre/antiblocage.

Accessoires

	Description	À utiliser avec	Référence
Adaptateur pour rail DIN/panneau	Pour montage indépendant ; peut être monté sur rail chapeau EN 50 022-35.	193-EE_B	193-EPB
		193-EE_D	193-EPD
		193-EE_E	193-EPE
Module EtherNet/IP et de protection E1 Plus ⁴	Transfère les informations de diagnostic du moteur via un réseau, propose des E/S supplémentaires et fournit des options de protection moteur évoluées.	193-EE (tous), 592-EE (tous)	193-ETN
Module DeviceNet et de protection E1 Plus ⁴		193-EE (tous), 592-EE (tous)	193-EDN
Module de protection contre les défauts de terre ⁴	Fournit une protection réglable entre 20 mA et 5 A contre les défauts de terre et une entrée permettant le réarmement à distance en cas de déclenchement.	193-EE (tous), 592-EE (tous)	193-EGF
Module de protection contre les défauts de terre/antiblocage ⁴	Description : Fournit une protection réglable entre 20 mA et 5 A contre les défauts de terre et antiblocage fixe, ainsi qu'une entrée permettant le réarmement à distance en cas de déclenchement.	193-EE (tous), 592-EE (tous)	193-EGJ
Électroaimant de réarmement à distance	110/120 V c.a., 50/60 Hz	E1 Plus (Séries C et ultérieures)	193-EMRD
	220/240 V c.a., 50/60 Hz		193-EMRA
	24 V c.c.		193-EMRZ24

⁴ Un seul module peut être ajouté.

Variateurs



1-64...1-69

Pour plus d'informations sur notre gamme de produits de protection de circuit, visitez le site : <http://ab.rockwellautomation.com/Circuit-and-Load-Protection>



Protection moteur



Relais électronique de protection de moteurs E300

- Conception modulaire permettant de s'adapter à l'application
- Modules de détection, de commande et de communication
- Informations de diagnostic pour surveiller les performances du moteur
- Intégration Logix avec profils complémentaires, instructions complémentaires et faces avant
- EtherNet/IP double port
- Câblage simplifié entre le relais électronique de surcharge E300 et le contacteur 100-C

Le relais électronique de surcharge E300 offre une flexibilité en matière de conception et des performances de pointe.

Avec des informations de diagnostic moteur en temps réel pour vous prévenir d'une défaillance potentielle du moteur et vous permettre un dépannage efficace.

Options de montage

De multiples options de montage vous permettent d'installer le relais électronique de surcharge E300 dans votre système existant.

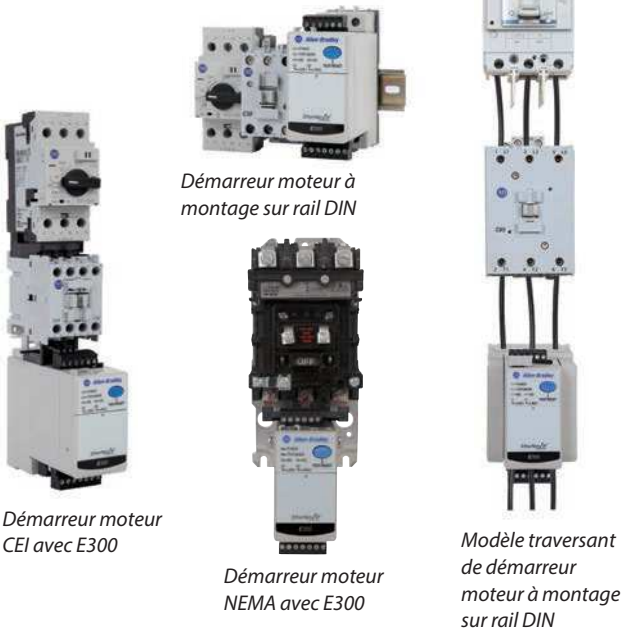

Conception modulaire

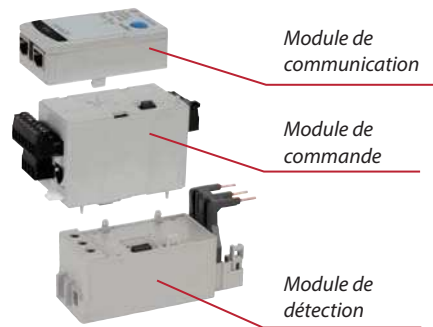

DeviceLogix

- Traitement local rapide des E/S
- Améliore la performance du système de commande
- Augmente la fiabilité du système
- Accroît la modularité système/machine



Protection moteur

Disjoncteurs



1-2...1-15

Interrupteurs sectionneurs



1-16...1-21

Commutateurs et interrupteurs de charge



1-22...1-25

Contacteurs



1-26...1-37

Démarrateurs



1-38...1-49



1-50...1-55

Commande électronique de moteur



1-56...1-63

Choix du produit

Modules de détection

Options de montage	Plage de courant [A]	À utiliser avec	Référence
Contacteurs CEI	0,5...30	100-C09...C23	193-ESM-⊗-30A-C23
		100-C30...C55	193-ESM-⊗-30A-C55
	6...60	100-C30...C55	193-ESM-⊗-60A-C55
		100-C60...100-C97	193-ESM-⊗-100A-C97
Bornes d'alimentation à montage sur rail DIN/panneau	0,5...30	Tous les contacteurs et transformateurs de courant externes	193-ESM-⊗-30A-T
	6...60	Tous les contacteurs	193-ESM-⊗-60A-T
			193-ESM-⊗-100A-T
Bornes d'alimentation à montage sur rail DIN/panneau. Remplace directement 193-ECPM_	0,5...30	Tous les contacteurs et transformateurs de courant externes	193-ESM-⊗-30A-E3T
	6...60	Tous les contacteurs	193-ESM-⊗-60A-E3T
			193-ESM-⊗-100A-E3T
Traversant montage sur rail DIN/panneau	0,5...30	Tous les contacteurs et transformateurs de courant externes	193-ESM-⊗-30A-P
	6...60	Tous les contacteurs	193-ESM-⊗-60A-P
			193-ESM-⊗-100A-P
Contacteurs NEMA	0,5...30	Taille NEMA 0...2	592-ESM-⊗-30A-S2
	6...60		592-ESM-⊗-60A-S2
	10...100	Taille NEMA 3	592-ESM-⊗-100A-S3

⊗ La référence indiquée est incomplète. Utilisez une lettre **I** (courant), **IG** (courant/défaut de terre) ou **VIG** (tension/courant/défaut de terre) pour compléter la référence.

Modules de commande

Description	Nombre d'entrées/sorties	Tension de commande assignée [V]	Référence
Module d'E/S	6 Ent./3 Sort.	24 V c.c.	193-EIO-63-24D
	4 Ent./3 Sort.	110...120 V c.a., 50/60 Hz	193-EIO-43-120
	4 Ent./3 Sort.	220...240 V c.a., 50/60 Hz	193-EIO-43-240
Module de protection et d'E/S. Thermistance (CTP) et courant de fuite à la terre externe ¹	4 Ent./2 Sort.	24 V c.c.	193-EIOGP-42-24D
	2 Ent./2 Sort.	110...120 V c.a., 50/60 Hz	193-EIOGP-22-120
	2 Ent./2 Sort.	220...240 V c.a., 50/60 Hz	193-EIOGP-22-240

¹ Exige le détecteur de défaut de terre à cadre sommateur, voir le tableau page 1-53.

Modules de communication

Description	Référence
EtherNet/IP	193-ECM-ETR

Modules d'extension

Description	Nombre d'entrées/sorties	Tension de commande assignée [V]	Référence
Module d'extension TOR 24 V c.c.	4 Ent./2 Sort.	24 V c.c.	193-EXP-DIO-42-24D
Module d'extension TOR 120 V c.a.	4 Ent./2 Sort.	110...120 V c.a., 50/60 Hz	193-EXP-DIO-42-120
Module d'extension TOR 240 V c.a.	4 Ent./2 Sort.	220...240 V c.a., 50/60 Hz	193-EXP-DIO-42-240
Module d'extension analogique : mA, V, RTD et résistance	3 ent. universelles/1 sort.	—	193-EXP-AIO-31 ²
Alimentation d'extension	—	24 V c.c.	193-EXP-PS-DC
		110...240 V c.a., 50/60 Hz	193-EXP-PS-AC
Poste de commande de démarreur avec câble de 3 mètres	—	—	193-EOS-SCS
Poste de diagnostic de démarreur avec câble de 3 mètres	—	—	193-EOS-SDS ²

² Le module nécessite le firmware de module de commande v3.000 ou supérieur.

Variateurs



1-64...1-69

Pour plus d'informations sur notre gamme de produits de protection de circuit, visitez le site : <http://ab.rockwellautomation.com/Circuit-and-Load-Protection>



Commande électronique de moteur



Contacteurs à semi-conducteurs 156-C

- Idéal pour les applications avec cycle marche/arrêt intensif
- Courant d'emploi nominal de 20...85 A
- Version monophasée, biphasée ou triphasée
- Options de commande c.a., c.c. et analogique
- Commutation à passage par zéro pour aider à réduire les émissions CEM

Les contacteurs à semi-conducteurs 156-C de nouvelle génération d'Allen-Bradley sont flexibles en termes de configuration et de design, ils peuvent être installés sur panneau ou rail DIN avec le dissipateur thermique intégré et ne requièrent pas de composants ou d'assemblage supplémentaire. Compatibles avec les microprocesseurs et les API, les contacteurs à semi-conducteurs sont utilisables dans les applications allant des éléments chauffants aux petits moteurs et vannes.

Montage sur panneau ou sur rail DIN pour une installation flexible

Conception modulaire compacte avec dissipateur thermique

Optimisation contribuant à réduire la facture et la consommation d'électricité

- Faible bruit électrique et acoustique
- Alimentation réduite
- Courant en service jusqu'à 85 A (AC-1), 65 A (AC-3)
- Tension d'alimentation nominale jusqu'à 600 V
- UL/cUL comme commande de moteur
- CEI AC51/AC53 charges résistives/inductives



Voyants d'état

Version biphasée ou triphasée en configuration 3 pôles (Option 1 pôle disponible)

Commande électronique de moteur

1-56

Disjoncteurs



1-2...1-15

Interrupteurs sectionneurs



1-16...1-21

Commutateurs et interrupteurs de charge



1-22...1-25

Contacteurs



1-26...1-37

Démarrateurs



1-38...1-49

Protection moteur



1-50...1-55



1-56...1-63

Choix du produit

Contacteurs de puissance monophasés

Intensité assignée [A]	Tension de commande	Puissance nominale à 40 °C					Tension de fonctionnement < 240 V c.a.	Tension de fonctionnement < 600 V c.a.	
			115 V	230 V	400 V	480 V			600 V
20	20 – 275 V c.a. 24 – 190 V c.c.	CV	1/3	1	2	3	3	156-C1P20NAB	156-C1P20NCB
	5 à 32 V c.c.	kW	0,18	0,37	0,75	1,1	1,5	156-C1P20NAD	156-C1P20NCD
25	20 – 275 V c.a. 24 – 190 V c.c.	CV	1/3	1	2	3	3	156-C1P25NAB	156-C1P25NCB
	5 à 32 V c.c.	kW	0,18	0,37	0,75	1,1	1,5	156-C1P25NAD	156-C1P25NCD
43	20 – 275 V c.a. 24 – 190 V c.c.	CV	1-1/2	3	5	7-1/2	10	–	156-C1P43NCB
	5 à 32 V c.c.	kW	0,6	1,5	2,2	3,7	4,0	–	156-C1P43NCD
65	20 – 275 V c.a. 24 – 190 V c.c.	CV	2	5	7-1/2	10	15	–	156-C1P65NCB
	5 à 32 V c.c.	kW	0,75	1,5	4,0	4,0	5,5	–	156-C1P65NCD
85	20 – 275 V c.a. 24 – 190 V c.c.	CV	2	5	7-1/2	10	15	–	156-C1P85NCB
	5 à 32 V c.c.	kW	0,75	1,5	4,0	4,0	5,5	–	156-C1P85NCD

Contacteurs de puissance biphasés

Intensité assignée [A]	Tension de commande	Puissance nominale à 40 °C					Tension de fonctionnement < 240 V c.a.	Tension de fonctionnement < 600 V c.a.	
			115 V	230 V	400 V	480 V			600 V
25	20 – 275 V c.a. 24 – 190 V c.c.	CV	1-1/2	3	5	7-1/2	10	–	156-C2P25NCB
	5 à 32 V c.c.	kW	1,1	3,0	5,5	5,5	9,0	–	156-C2P25NCD
40	20 – 275 V c.a. 24 – 190 V c.c.	CV	3	5	10	10	15	–	156-C2P40NCB
	5 à 32 V c.c.	kW	1,5	4,0	7,5	9,0	11,0	–	156-C2P40NCD
75	20 – 275 V c.a. 24 – 190 V c.c.	CV	5	10	15	20	25	–	156-C2P75NCBA
	5 à 32 V c.c.	kW	3,0	7,5	11,0	15,0	22,0	–	156-C2P75NCDA

Contacteurs de puissance triphasés

Intensité assignée [A]	Tension de commande	Puissance nominale à 40 °C					Tension de fonctionnement < 240 V c.a.	Tension de fonctionnement < 600 V c.a.	
			115 V	230 V	400 V	480 V			600 V
20	20 – 275 V c.a. 24 – 190 V c.c.	CV	1	3	5	7-1/2	10	156-C3P20NAB	156-C3P20NCB
	5 à 32 V c.c.	kW	0,8	2,2	4,0	5,5	7,5	156-C3P20NAD	156-C3P20NCD
25	20 – 275 V c.a. 24 – 190 V c.c.	CV	2	3	7-1/2	10	10	–	156-C3P25NCB
	5 à 32 V c.c.	kW	1,1	2,2	4,0	5,5	7,5	–	156-C3P25NCD
30	20 – 275 V c.a. 24 – 190 V c.c.	CV	2	5	10	10	15	–	156-C3P30NCB
	5 à 32 V c.c.	kW	1,5	3,0	5,5	7,5	11,0	–	156-C3P30NCD
40	20 – 275 V c.a. 24 – 190 V c.c.	CV	2	5	10	10	15	–	156-C3P40NCBA
	5 à 32 V c.c.	kW	1,4	4,0	7,5	9,0	11,0	–	156-C3P40NCDD
65	20 – 275 V c.a. 24 – 190 V c.c.	CV	3	10	15	20	25	–	156-C3P65NCBA
	5 à 32 V c.c.	kW	3,0	5,5	11,0	15,0	20,0	–	156-C3P65NCDA

Variateurs



1-64...1-69

Pour plus d'informations sur notre gamme de contacteurs à semi-conducteurs, visitez le site : <http://ab.rockwellautomation.com/Motor-Control/Contactors>



Commande électronique de moteur



Démarrateur de moteur intelligent 150 SMC™-3

- Démarrateur progressif à semi-conducteurs avec circuit de dérivation intégré
- Courants assignés de 1...480 A
- Format compact
- Cinq modes Marche/Arrêt
- Protection contre les surcharges machine intégrée
- Surveillance triphasée

Circuit de dérivation intégré

Le circuit de dérivation se ferme automatiquement lorsque le moteur atteint sa vitesse nominale, ce qui réduit la production de chaleur.

- Taille de boîtier réduite
- Coût total réduit

Bouton Maintenir pour tester/ Pousser pour réarmer

Utilisé pour simuler les conditions de défaut ou réarmer l'unité.

- Réduction des temps d'arrêt
- Aide lors de la configuration

Taille ultra-compacte

Les unités 1...37 A font uniquement 45 mm de large.

- Réduction de l'espace de panneau
- installations à forte densité de composants

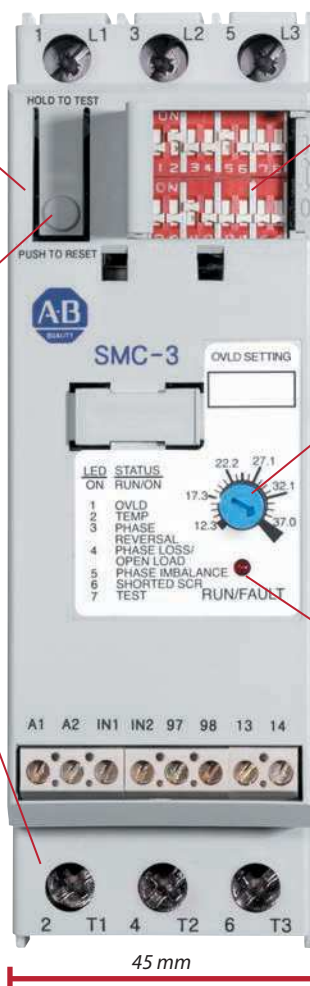

Configuration facile et sécurisée

Des micro-interrupteurs DIP permettent le réglage des caractéristiques du profil Marche/Arrêt, du relais thermique intégré, du type de connexion, de la classe de déclenchement et du contact auxiliaire.

- Optimisation du procédé
- Efficacité de la configuration

Réglage du courant pleine charge du moteur simplifié

Le sélecteur rotatif permet un réglage rapide et facile du courant pleine charge du moteur.

- Efficacité de la configuration
- Protection des actifs du moteur

Affichage à DEL

Informations d'état fournies y compris l'exécution, le type de défaut et l'arrêt.

- Affichage instantané de l'état
- Aide lors du dépannage

Commande
électronique
de moteur

1-58

Disjoncteurs



1-2...1-15

Interrupteurs
sectionneurs



1-16...1-21

Commutateurs et
interrupteurs de
charge



1-22...1-25

Contacteurs



1-26...1-37

Démarrateurs



1-38...1-49

Protection
moteur



1-50...1-55



1-56...1-63

Choix du produit

Démarrateurs raccordés sur ligne

Tension assignée [V c.a.]	Intensité assignée [A]	Charge de démarrage		Type sans boîtier		Démarrateurs non combinés sous boîtier IP65 (Type 4/12)
		kW	CV, 60 Hz	100...240 V c.a. 50/60 Hz	24 V c.a./c.c.	
		350%	350%	Référence	Référence	
380/400/ 415/460	1...3	1,1	0,5...1,5	150-C3NBD	150-C3NBR	150-C3FBD
	3...9	4	1,5...5	150-C9NBD	150-C9NBR	150-C9FBD
	5,3...16	7,5	5...10	150-C16NBD	150-C16NBR	150-C16FBD
	6,3...19	7,5	5...10	150-C19NBD	150-C19NBR	150-C19FBD
	9,2...25	11	7,5...15	150-C25NBD	150-C25NBR	150-C25FBD
	10...30	15	7,5...20	150-C30NBD	150-C30NBR	150-C30FBD
	12,3...37	18,5	10...25	150-C37NBD	150-C37NBR	150-C37FBD
	14,3...43	22	10...30	150-C43NBD	150-C43NBR	150-C43FBD
	20...60	30	15...40	150-C60NBD	150-C60NBR	150-C60FBD
	28,3...85	45	25...60	150-C85NBD	150-C85NBR	150-C85FBD
	27...108	55	50...75	150-C108NBD	150-C108NBR ¹	150-C108FBD
	34...135	75	60...100	150-C135NBD	150-C135NBR	150-C135FBD
	67...201	95...110	75...150	150-C201NBD	150-C201NBR ¹	150-C201FBD
	84...251	95...132	100...200	150-C251NBD	150-C251NBR ¹	150-C251FBD
	106...317	95...160	125...250	150-C317NBD	150-C317NBR ¹	150-C317FBD
	120...361	110...200	250...300	150-C361NBD	150-C361NBR ¹	150-C361FBD
160...480	160...250	300...400	150-C480NBD	150-C480NBR ¹	150-C480FBD	

¹ Une alimentation 120 V ou 240 V séparée est nécessaire pour le fonctionnement.

Accessoires

Modules de protection

Description	À utiliser avec	Référence
Module de protection 480 V	150-C3...37NB	150-C84
	150-C43...85NB (côté ligne et/ou charge)	150-C84P
	150-C108...480NB (côté ligne et/ou charge)	150-F84L

Ventilateur de rechange

Description	À utiliser avec	Référence
Montable sur site Ventilateur de rechange	150-C3...37	150-CF64
	150-C43...85	150-CF147
	150-C108, 150-C135	41391-801-03
	150-C201, 150-C251	41391-801-01
	150-C317...C480	41391-801-02

Kits de cosses de raccordement (108...480 A)

Courant assigné [A] ²	Section des câbles	Nbre total de cosses de démarreur de ligne		Quantité pqt.	Référence	Caches-bornes Référence
		Côté ligne	Côté charge			
108...135 ³	6...250 MCM AWG	3	3	3	199-LF1	150-TC1
201...251 ³	16...120 mm ²	6	6			150-TC2
317...480 ³	4...500 MCM AWG 25...240 mm ²	6	6			150-TC3

² Les unités 5...85 A ont des cosses borgnes standard. Aucune cosse supplémentaire n'est requise.

³ Lorsqu'une cosse multi-conducteurs est requise, reportez-vous à la fiche de renseignements pour la référence de cosse correspondante.

Blocs de contacts auxiliaires

Description	N.O.	N.F.	Schémas de raccordement	Référence
Montage latéral avec désignations d'ordre de bornes • 1 et 2 pôles • Montage rapide et facile sans outils • Une bloc par équipement seulement	1	0		150-CA10
	2	0		150-CA20
	0	1		150-CA01
	1	1		150-CA11 (forme C)

Variateurs



1-64...1-69

Pour plus d'informations sur notre gamme des démarreurs progressifs, visitez le site :
<http://ab.rockwellautomation.com/Motor-Control/LV-Soft-Starters>



Commande électronique de moteur



Démarrateur de moteur intelligent 150 SMC™ Flex

- Démarrateur progressif à semi-conducteurs avec circuit de dérivation intégré
- Courants assignés 1...1250 A
- Modulaire pour faciliter l'installation et la maintenance
- Écran LCD et touches intégrés
- Neuf modes Marche/Arrêt et jusqu'à trois modes de vitesse lente
- Prises de mesures et diagnostics complets

Circuit de dérivation intégré

Le circuit de dérivation se ferme automatiquement lorsque le moteur atteint sa vitesse nominale, ce qui réduit la production de chaleur.

- Taille de boîtier réduite
- Coût total réduit

Câblage traversant

Pôle de puissance

Communications

Les modules de communication en option permettent au SMC-Flex d'être connecté à plusieurs réseaux.

- Modules DPI communs réduisant le stock
- EtherNet/IP, DeviceNet, ControlNet et autres réseaux disponibles

Surveillance et diagnostics évolués

Protection de courant et de tension intégrée pour améliorer la surveillance de la puissance et les diagnostics.

- Pas de dispositif de surveillance supplémentaire nécessaire
- Entrée CTP
- Détection de défaut de terre

Réglage simplifié de l'application

Écran LCD rétroéclairé plurilingue intégré pour la programmation et la surveillance.

- Efficacité de la configuration
- Optimisation du procédé



Commande électronique de moteur

Disjoncteurs



1-2...1-15

Interrupteurs sectionneurs



1-16...1-21

Commutateurs et interrupteurs de charge



1-22...1-25

Contacteurs



1-26...1-37

Démarrateurs



1-38...1-49

Protection moteur



1-50...1-55



1-56...1-63



Choix du produit

Démarrateurs raccordés sur ligne

Tension assignée [V c.a.]	Courant moteur [A]	kW	CV, 60 Hz	Type sans boîtier		Démarrateurs non combinés sous boîtier IP65 (Type 4/12) ^{3,4}
				Tension de commande 100...240 V c.a. 50/60 Hz ¹	Tension de commande 24 V c.a./c.c. ²	
				Référence	Référence	
400/415/460	1...5	2,2	3	150-F5NBD	150-F5NBR	150-F5FBD
	5...25	11	15	150-F25NBD	150-F25NBR	150-F25FBD
	8,6...43	22	30	150-F43NBD	150-F43NBR	150-F43FBD
	12...60	30	40	150-F60NBD	150-F60NBR	150-F60FBD
	17...85	45	60	150-F85NBD	150-F85NBR	150-85FBD
	27...108	55	75	150-F108NBD	150-F108NBR	150-108FBD
	34...135	75	100	150-F135NBD	150-F135NBR	150-F135FBD
	67...201	110	150	150-F201NBD	150-F201NBR	150-F201FBD
	84...251	132	200	150-F251NBD	150-F251NBR	150-F251FBD
	106...317	160	250	150-F317NBD	150-F317NBR	150-F317FBD
	120...361	200	300	150-F361NBD	150-F361NBR	150-F361FBD
	160...480	250	400	150-F480NBD	150-F480NBR	150-F480FBD
	208...625	355	500	150-F625NBE	–	150-F625JBE ¹
	260...780	450	600	150-F780NBE	–	150-F780JBE ¹
323...970	560	800	150-F970NBE	–	–	
416...1250	710	1000	150-F1250NBE	–	–	

¹ Les dispositifs 625...1250 A listés sont disponibles uniquement pour une tension de commande 110/120 V. Pour la tension de commande 230/240 V, remplacez la lettre **E** dans la référence par la lettre **A**.

Exemple : La référence 150-F625NBE devient 150-F625NBA.

² Une alimentation monophasée séparée de 120 V ou de 240 V est requise pour faire fonctionner le ventilateur.

³ Des terminaisons de ligne et de charge sont fournies en standard.

⁴ Ces démarrateurs requièrent une source de tension de commande monophasée 100...240 V, 50/60 Hz séparée. Pour ajouter un transformateur pour circuit de commande à l'armoire, ajouter le code de l'option appropriée à la référence du produit.

Accessoires

Kits de cosses de raccordement (108...1250 A)

Courant assigné [A] ⁵	Section des câbles	Nbre total de cosses de démarreur de ligne		Référence	Caches-bornes Référence
		Côté ligne	Côté charge		
108...135 ⁶	6...250 MCM AWG	3	3	199-LF1	150-TC1
201...251 ⁶	16...120 mm ²	6	6		150-TC2
317...480 ⁶	4...500 MCM AWG 25...240 mm ²	6	6	199-LG1	150-TC3
625...780	2/0...500 MCM AWG	6	6	100-DL630	
970	4/0...500 MCM AWG	3	3	100-DL860	
1250 ⁷	2/0...500 MCM AWG	3	3	100-DL630	
	4/0...500 MCM AWG	3	3	100-DL860	

⁵ Les unités 5...85 A possèdent des cosses borgnes standard. Aucune cosse supplémentaire n'est requise.

⁶ Lorsqu'une cosse pour plusieurs conducteurs est nécessaire, voir le manuel utilisateur du SMC-Flex pour connaître les cosses recommandées.

⁷ L'équipement 1250 A nécessite (1) référence 100-DL630 et (1) référence 100-DL860 par connexion.

Modules de protection

Intensité assignée [A]	Description	Référence
5...85	Module de protection 480 V	150-F84
90...520		150-F84L
5...85	Module de protection 600 V	150-F86
90...520		150-F86L
5...480 ⁸	Transformateur sommateur	825-CBCT

⁸ Pour les équipements 625...1250 A, voir le manuel utilisateur.

Modules de communication

Réseau	Référence
EtherNet/IP	20-COMM-E
DeviceNet	20-COMM-D
ControlNet (Coax)	20-COMM-C
PROFIBUS DP	20-COMM-P

Variateurs



1-64...1-69

Pour plus d'informations sur notre gamme des démarrateurs progressifs, visitez le site :
<http://ab.rockwellautomation.com/Motor-Control/LV-Soft-Starters>



Commande électronique de moteur



Démarrateur de moteur intelligent 150 SMC™-50

- Démarrateur progressif à semi-conducteurs avec kits de dérivation en option disponibles
- Courants assignés 90...520 A
- Application évolutive
 - Caractéristiques pour service normal et intensif
 - E/S extensibles et capacité détecteur
 - Capacités d'intégration réseau
- Réglage par commutateur, écran LCD ou logiciel pour PC
- 17 modes Marche/Arrêt et trois modes de vitesse lente

Structure de puissance à semi-conducteurs

- Structure de puissance SCR à semi-conducteurs de pointe.
- Idéal pour les environnements difficiles
 - Nombre supérieur de fonctionnement par heure
 - Caractéristiques thermiques évolutives
 - Caractéristiques SCCR plus élevées

Affichage à DEL

- Le voyant multicolore fournit des informations de diagnostic et sur l'état du démarreur.
- Affichage instantané de l'état
 - Aide lors du dépannage

Ports d'extension matérielle

- Trois ports d'extension matérielle pour modules d'extension d'E/S TOR et analogiques et un module de protection (CTP, défaut de terre, mesure de courant).
- Évolutivité et optimisation du procédé
 - Flexibilité d'application (simple à complexe)

Configuration évolutive et simplifiée de l'application

- Module de configuration des paramètres, module d'interface homme-machine ou logiciel PC pour la programmation et la surveillance afin de simplifier la configuration.
- Efficacité de la configuration
 - Optimisation du procédé

Bouton Maintenir pour tester/ Pousser pour réarmer

- Utilisé pour détecter rapidement les conditions d'erreur et pour réarmer l'unité.
- Réduction des temps d'arrêt
 - Aide lors de la configuration

Communications

- Les modules de communication en option permettent la connexion du SMC-50 à plusieurs réseaux.
- Modules DPI communs pour réduire le stock
 - EtherNet/IP, DeviceNet, ControlNet et autres réseaux disponibles

Module de commande commun

- Toutes les caractéristiques/fonctions sont incluses dans le module de commande standard, notamment l'accélération/décélération linéaire, la commande de couple, la commande de pompe, le freinage moteur intelligent (SMB) et le mode économiseur d'énergie.
- Réduction du stock
 - Amélioration de l'efficacité

Démonstration virtuelle du SMC-50

Pour plus d'informations sur les démarreurs progressifs à semi-conducteurs SMC-50, visitez le site : www.marketing.rockwellautomation.com/smc50/

Commande électronique de moteur

Disjoncteurs



1-2...1-15

Interrupteurs sectionneurs



1-16...1-21

Commutateurs et interrupteurs de charge



1-22...1-25

Contacteurs



1-26...1-37

Démarrateurs



1-38...1-49

Protection moteur



1-50...1-55



1-56...1-63



Choix du produit

Démarrateurs raccordés sur ligne

Tension assignée [V c.a.]	Courant moteur [A]	kW, 50 Hz	CV, 60 Hz	Type sans boîtier		Démarrateurs non combinés sous boîtier IP65 (Type 4/12) ¹
				100...240 V c.a., 50/60 Hz	24 V c.c.	
				Référence	Référence	
400/415 (kW) 460 (CV)	30...90	17...50	25...60	150-SB1NBD	150-SB1NBR	150-SB1FBD
	37...110	20...55	30...75	150-SB2NBD	150-SB2NBR	150-SB2FBD
	47...140	30...75	40...100	150-SB3NBD	150-SB3NBR	150-SB3FBD
	60...180	37...90	50...150	150-SB4NBD	150-SB4NBR	150-SB4FBD
	70...210	40...110	60...150	150-SC1NBD	150-SC1NBR	150-SC1FBD
	87...260	50...132	75...200	150-SC2NBD	150-SC2NBR	150-SC2FBD
	107...320	63...160	100...250	150-SC3NBD	150-SC3NBR	150-SC3FBD
	120...361	75...200	100...300	150-SD1NBD	150-SD1NBR	150-SD1FBD
	140...420	80...220	125...300	150-SD2NBD	150-SD2NBR	150-SD2FBD
174...520	100...300	150...450	150-SD3NBD	150-SD3NBR	150-SD3FBD	

¹ Requiert un contacteur de dérivation. Ajoutez **-BP** ou **-NB** à la fin de la référence pour indiquer un contacteur de dérivation CEI ou NEMA, respectivement.
Exemple : Pour un contacteur de dérivation CEI, la référence 150-SB1NBD devient la référence 150-SB1NBD-**BP**.

Accessoires

Modules d'option

Description	Référence
CTP, défaut de terre et mesure de courant	150-SM2
E/S analogiques : 2 entrées, 2 sorties	150-SM3
E/S TOR : 4 entrées 100...240 V c.a., 3 sorties à relais	150-SM4
Configuration des paramètres	150-SM6
Détecteur de défauts de terre à cadre sommateur ²	825-CBCT

² Utilisé avec la référence 150-SM2 pour fournir une mesure de courant au démarreur SMC-50 lorsque configuré en bypass externe.

Kits de cosses de raccordement (90...520 A)

Intensité assignée [A]	Section des câbles	Nbre total de cosses de démarreur de ligne		Quantité pqt.	Sans dérivation	Avec dérivation	Caches-bornes
		Côté ligne	Côté charge		Référence	Référence	
90...180	6...250 MCM AWG, 16...120 mm ²	3	3	3	199-LF1	1494R-N14 ³	150-STCB
210...320	6...250 MCM AWG, 16...120 mm ²	6 ⁴	6	3	199-LF1	199-LF1	
361...520	4...500 MCM AWG, 25...240 mm ²	6 ⁴	6	3	199-LG1	199-LG1	

³ La plage de section des câbles change pour (2) 6...250 MCM AWG, 16...120 mm².

⁴ Six cosses côté ligne supplémentaires nécessaires pour le kit de dérivation.

Modules de protection

Intensité assignée [A]	Référence
90...520	150-F84L
90...520	150-F86L

Kits de dérivation

Description	Référence
Kit de dérivation taille C (210...320 A)	150-SCBK
Kit de dérivation taille D (361...520 A)	150-SDBK

Modules de communication

Réseau	Référence
EtherNet/IP	20-COMM-E
EtherNet/IP double port	20-COMM-ER
DeviceNet	20-COMM-D
ControlNet (Coax)	20-COMM-C
PROFIBUS DP	20-COMM-P

Variateurs



1-64...1-69

Pour plus d'informations sur notre gamme des démarreurs progressifs, visitez le site : <http://ab.rockwellautomation.com/Motor-Control/LV-Soft-Starters>



Variateurs



Variateurs c.a. PowerFlex 4M

- Puissances nominales de 0,2...11 kW – 0,25...15 CV sous 120 V, 240 V et 480 V pour s'adapter à une large gamme d'applications
- Volts par hertz et compensation de glissement pour répondre aux exigences des applications
- Installation flexible et rapide sur rail DIN pour les variateurs de tailles A et B
- Câblage traversant pour simplifier la mise à niveau dans les applications qui requièrent une commande de moteur à vitesse variable
- Montage côte-à-côte avec des températures ambiantes jusqu'à 40 °C, pour économiser l'espace panneau

Fournissant une régulation de vitesse moteur puissante dans un format compact, le variateur c.a. PowerFlex 4M Allen-Bradley® est le plus petit et le plus économique membre de la famille PowerFlex.

Module d'interface homme-machine (IHM) intégrée avec afficheur à 4 caractères pour une configuration simple

Les variateurs fonctionnent jusqu'à 50 °C avec un espacement minimal

5 entrées TOR (24 V c.c., 2 programmables)
1 entrée analogique (tension ou intensité unipolaire)
1 relais (forme C)

Câblage traversant pour simplifier la mise à niveau



Prise en charge d'un large éventail de cartes de communication en option, y compris EtherNet/IP et DeviceNet

Un port RS485/DSI intégré permet une mise en réseau multi-variateurs économique

La taille compacte nécessite un espace de 120 mm pour la ventilation en haut et en bas du variateur, ce qui réduit l'espace nécessaire à l'intérieur du panneau.

Disjoncteurs



1-2...1-15

Interrupteurs sectionneurs



1-16...1-21

Commutateurs et interrupteurs de charge



1-22...1-25

Contacteurs



1-26...1-37

Démarrateurs



1-38...1-49

Protection moteur



1-50...1-55

Commande électronique de moteur



1-56...1-63



Choix du produit

Monophasé, 50/60 Hz, sans frein, IP20, NEMA/UL type ouvert

Puissance nom.		100...120 V c.a.			200...240 V c.a.			Réf. avec filtre CEM
kW	CV	Courant de sortie [A]	Taille du coffret	Référence	Courant de sortie [A]	Taille du coffret	Référence	
0,2	0,25	1,6	A	22F-V1P6N103	1,6	A	22F-A1P6N103	22F-A1P6N113
0,4	0,5	2,5	A	22F-V2P5N103	2,5	A	22F-A2P5N103	22F-A2P5N113
0,75	1	4,5	B	22F-V4P5N103	4,2	A	22F-A4P2N103	22F-A4P2N113
1,1	1,5	6	B	22F-V6P0N103	–	–	–	–
1,5	2	–	–	–	8	B	22F-A8P0N103	22F-A8P0N113
2,2	3	–	–	–	11	B	22F-A011N103	22F-A011N113

Triphasé, 50/60 Hz, sans frein, IP20, NEMA/UL type ouvert

Puissance nom.		200...240 V c.a.			380...480 V c.a.			Réf. avec filtre CEM
kW	CV	Courant de sortie [A]	Taille du coffret	Référence	Courant de sortie [A]	Taille du coffret	Référence	
0,2	0,25	1,6	A	22F-B1P6N103	–	–	–	–
0,4	0,5	2,5	A	22F-B2P5N103	1,5	A	22F-D1P5N103	22F-D1P5N113
0,75	1	4,2	A	22F-B4P2N103	2,5	A	22F-D2P5N103	22F-D2P5N113
1,5	2	8	A	22F-B8P0N103	4,2	A	22F-D4P2N103	22F-B8P0N103
2,2	3	12	B	22F-B012N103	6	B	22F-D6P0N103	22F-D6P0N113
3,7	5	17,5	B	22F-B017N103	8,7	B	22F-D8P7N103	22F-D8P7N113
Avec frein								
5,5	7,5	25	C	22F-B025N104	13	C	22F-D013N104	22F-D013N114
7,5	10	33	C	22F-B033N104	18	C	22F-D018N104	22F-D018N114
11	15	–	–	–	24	C	22F-D024N104	22F-D024N114

Caractéristiques

Puissances nominales	100...120 V : 0,2...1,1 kW/0,25...1,5 CV 200...240 V : 0,2...7,5 kW/0,25...10 CV	380...480 V : 0,4...11 kW/0,5...15 CV	
Commande de moteur	Volts par hertz	Compensation de glissement	–
Application	Régulation de vitesse en boucle ouverte	–	–
E/S de commande	5 entrées TOR (24 V c.c., 2 programmables)	1 entrée analogique (tension ou intensité unipolaire)	1 relais (forme C)
Communications	RS485 intégré avec Modbus RTU/DSI	Option : DeviceNet, LonWorks, Bluetooth, EtherNet/IP, PROFIBUS DP, ControlNet, BACnet (réseaux en option utilisables uniquement avec le kit de communication DSI externe)	
Fonctions de commande	Démarrage à la volée Ratio V/F	Régulateur de bus PID procédé	Connexion multi-variateurs à 4 vitesses prédéfinies (requiert une carte de communication en option)

Variateurs



1-64...1-69

Pour plus d'informations sur notre gamme complète de variateurs compacts, visitez le site : <http://ab.rockwellautomation.com/Drives/Compact>



Variateurs



Variateurs c.a. PowerFlex 523

- Puissances nominales 0,2...22 kW/0,25...30 CV pour les classes de tension 100...600 V afin de s'adapter à une large gamme d'applications
- Conception modulaire avec module de commande amovible qui permet d'effectuer le câblage et la configuration logicielle en même temps pour améliorer la productivité
- Les groupes de paramètres d'application AppView® et la configuration CustomView™ accélèrent la mise en service de la machine
- Volts par hertz et contrôle vectoriel sans codeur fournissent des options de commande de moteur flexibles

Les variateurs PowerFlex 523 Allen-Bradley sont conçus pour réduire les temps d'installation et de configuration tout en offrant le niveau de commande nécessaire à votre application. Ces variateurs fournissent des fonctions de programmation pratiques et une flexibilité d'installation dans une solution économique.

Prise en charge d'un large éventail de cartes de communication en option, notamment EtherNet/IP™ et DeviceNet double port

Un port RS485/DSI intégré permet une mise en réseau multi-variateurs économique

La taille compacte nécessite un espace de 50 mm pour la ventilation en haut et en bas du variateur, ce qui réduit l'espace nécessaire à l'intérieur du panneau



Un module d'interface homme-machine (IHM) avec LCD intégré facilite la configuration avec prise en charge de plusieurs langues et du défilement de texte QuickView™ afin de faciliter la compréhension des paramètres et des codes

Les variateurs fonctionnent dans des températures ambiantes de -20...+50 °C. Jusqu'à 70 °C avec déclassement d'intensité et ventilateur pour module de commande

5 entrées TOR (24 V c.c., 4 programmables)
1 entrée analogique (tension ou intensité unipolaire) 1 relais (forme C)

Découvrez le variateur c.a. PowerFlex 523 dans notre brochure virtuelle : www.rockwellautomation.com/global/go/powerflex520

Disjoncteurs



1-2...1-15

Interrupteurs sectionneurs



1-16...1-21

Commutateurs et interrupteurs de charge



1-22...1-25

Contacteurs



1-26...1-37

Démarrers



1-38...1-49

Protection moteur



1-50...1-55

Commande électronique de moteur



1-56...1-63

Choix du produit

Monophasé

Puissance nom. pour service normal et intensif		100...120 V c.a., 50/60 Hz			200...240 V c.a., 50/60 Hz			
kW	CV	Courant de sortie [A]	Taille du coffret	Référence	Courant de sortie [A]	Taille du coffret	Référence	Réf. avec filtre CEM
0,2	0,25	1,6	A	25A-V1P6N104	1,6	A	25A-A1P6N104	25A-A1P6N114
0,4	0,5	2,5	A	25A-V2P5N104	2,5	A	25A-A2P5N104	25A-A2P5N114
0,75	1	4,8	B	25A-V4P8N104	4,8	A	25A-A4P8N104	25A-A4P8N114
1,1	1,5	6	B	25A-V6P0N104	–	–	–	–
1,5	2	–	–	–	8	B	25A-A8P0N104	25A-A8P0N114
2,2	3	–	–	–	11	B	25A-A011N104	25A-A011N114

Triphasé

Puissance nom.		Régime normal		Service intensif		200...240 V c.a., 50/60 Hz			380...480 V c.a., 50/60 Hz			525...600 V c.a., 50/60 Hz		
kW	CV	kW	CV	Courant de sortie [A]	Taille du coffret	Référence	Courant de sortie [A]	Taille du coffret	Référence	Réf. avec filtre CEM	Courant de sortie [A]	Taille du coffret	Référence	
0,2	0,25	0,2	0,25	1,6	A	25A-B1P6N104	–	–	–	–	–	–	–	
0,4	0,5	0,4	0,5	2,5	A	25A-B2P5N104	1,4	A	25A-D1P4N104	25A-D1P4N114	0,9	A	25A-E0P9N104	
0,75	1	0,75	1	4,8	A	25A-B5P0N104	2,3	A	25A-D2P3N104	25A-D2P3N114	1,7	A	25A-E1P7N104	
1,5	2	1,5	2	8	A	25A-B8P0N104	4	A	25A-D4P0N104	25A-D4P0N114	3	A	25A-E3P0N104	
2,2	3	2,2	3	11	A	25A-B011N104	6	A	25A-D6P0N104	25A-D6P0N114	4,2	A	25A-E4P2N104	
4	5	4	5	17,5	B	25A-B017N104	10,5	B	25A-D010N104	25A-D010N114	6,6	B	25A-E6P6N104	
5,5	7,5	5,5	7,5	24	C	25A-B024N104	13	C	25A-D013N104	25A-D013N114	9,9	C	25A-E9P9N104	
7,5	10	7,5	10	32,3	D	25A-B032N104	17	C	25A-D017N104	25A-D017N114	12	C	25A-E012N104	
11	15	11	15	48,3	E	25A-B048N104	24	D	25A-D024N104	25A-D024N114	19	D	25A-E019N104	
15	20	11	15	62,1	E	25A-B062N104	30	D	25A-D030N104	25A-D030N114	22	D	25A-E022N104	
18,5	25	15	20	–	–	–	37	E	–	25A-D037N114	27	E	25A-E027N104	
22	30	18,5	25	–	–	–	43	E	–	25A-D043N114	32	E	25A-E032N104	

Caractéristiques

Puissances nominales	100...120 V : 0,2...1,1 kW/0,25...1,5 CV 380...480 V : 0,4...22 kW/0,5...30 CV	200...240 V : 0,2...15 kW/0,25...20 CV 525...600 V : 0,4...22 kW/0,5...30 CV	
Commande de moteur	Volts par hertz	Contrôle vectoriel sans codeur	Contrôle vectoriel sans codeur avec économiseur
Application	Régulation de vitesse en boucle ouverte	–	–
E/S de commande	5 entrées TOR (24 V c.c., 4 programmables)	1 relais (forme C)	1 entrée analogique (tension ou intensité unipolaire)
Communications	RS485 intégré avec carte d'option Modbus RTU/DSI PROFIBUS® DP	Carte DeviceNet en option	Carte EtherNet/IP double port en option
Fonctions de commande	Démarrage à la volée Ratio V/F Régulateur de bus PID procédé	Bus c.c. commun Fonctions spécifiques pour applications textiles Entrée CTP compatible Fonctionnement 1/2 bus c.c.	8 datalinks (4 entrées et 4 sorties, requiert une carte de communication en option) Connexion multi-variateurs (requiert une carte de communication en option) 8 vitesses prédéfinies

Variateurs



1-64...1-69

Pour plus d'informations sur notre gamme complète de variateurs compacts, visitez le site : <http://ab.rockwellautomation.com/Drives/Compact>



Variateurs



Variateurs c.a. PowerFlex 525

- Puissances nominales 0,4...22 kW/0,5...30 CV pour les classes de tension 100...600 V afin de s'adapter à une large gamme d'applications
- Port unique standard intégré pour EtherNet/IP et arrêt sécurisé du couple
- Les groupes de paramètres d'application AppView et la configuration CustomView accélèrent la mise en service de la machine

Les variateurs c.a. Allen-Bradley PowerFlex 525 sont conçus pour permettre une installation et une configuration simples et rapides, et fournir une grande variété d'options de commande de moteur et des options de montage souples. Intégrant communications EtherNet/IP standard et arrêt sécurisé du couple.

Un port EtherNet/IP embarqué permet l'intégration transparente dans l'environnement Logix et sur les réseaux EtherNet/IP

Conception modulaire avec module de commande amovible qui permet d'effectuer le câblage et la configuration logicielle en même temps pour améliorer la productivité

- 7 entrées TOR (24 V c.c., 6 programmables)
- 2 entrées analogiques (1 tension bipolaire, 1 intensité)
- 2 sorties TOR
- 1 sortie analogique (1 tension ou intensité unipolaire)
- 2 relais (1 relais forme A et 1 relais forme B ; 24 V c.c., 120 V c.a., 240 V c.a.)

Volts/hertz, contrôle vectoriel sans codeur, contrôle vectoriel de vitesse à boucle fermée et commande de moteur à aimant permanent pour une multitude d'applications¹

Un port DSI intégré accepte la mise en réseau multi-variateurs, permettant de connecter jusqu'à cinq variateurs c.a. PowerFlex sur une station

Arrêt sécurité du couple intégré pour aider à protéger le personnel

¹ La commande de moteurs à aimant permanent est planifiée pour une version de firmware à venir.

Disjoncteurs	Interrupteurs sectionneurs	Commutateurs et interrupteurs de charge	Contacteurs	Démarrers	Protection moteur	Commande électronique de moteur
1-2...1-15	1-16...1-21	1-22...1-25	1-26...1-37	1-38...1-49	1-50...1-55	1-56...1-63

Choix du produit

Monophasé

Puissance nom. pour service normal et intensif		100...120 V c.a., 50/60 Hz			200...240 V c.a., 50/60 Hz			
kW	CV	Courant de sortie [A]	Taille du coffret	Référence	Courant de sortie [A]	Taille du coffret	Référence	Réf. avec filtre CEM
0,4	0,5	2,5	A	25B-V2P5N104	2,5	A	25B-A2P5N104	25B-A2P5N114
0,75	1	4,8	B	25B-V4P8N104	4,8	A	25B-A4P8N104	25B-A4P8N114
1,1	1,5	6	B	25B-V6P0N104	–	–	–	–
1,5	2	–	–	–	8	B	25B-A8P0N104	25B-A8P0N114
2,2	3	–	–	–	11	B	25B-A011N104	25B-A011N114

Triphasé

Puissance nom.		Régime normal		Service intensif		200...240 V c.a., 50/60 Hz			380...480 V c.a., 50/60 Hz			525...600 V c.a., 50/60 Hz		
kW	CV	kW	CV	Courant de sortie [A]	Taille du coffret	Référence	Courant de sortie [A]	Taille du coffret	Référence	Réf. avec filtre CEM	Courant de sortie [A]	Taille du coffret	Référence	
0,4	0,5	0,4	0,5	2,5	A	25B-B2P5N104	1,4	A	25B-D1P4N104	25B-D1P4N114	0,9	A	25B-E0P9N104	
0,75	1	0,75	1	4,8	A	25B-B5P0N104	2,3	A	25B-D2P3N104	25B-D2P3N114	1,7	A	25B-E1P7N104	
1,5	2	1,5	2	8	A	25B-B8P0N104	4	A	25B-D4P0N104	25B-D4P0N114	3	A	25B-E3P0N104	
2,2	3	2,2	3	11	A	25B-B011N104	6	A	25B-D6P0N104	25B-D6P0N114	4,2	A	25B-E4P2N104	
4	5	4	5	17,5	B	25B-B017N104	10,5	B	25B-D010N104	25B-D010N114	6,6	B	25B-E6P6N104	
5,5	7,5	5,5	7,5	24	C	25B-B024N104	13	C	25B-D013N104	25B-D013N114	9,9	C	25B-E9P9N104	
7,5	10	7,5	10	32,3	D	25B-B032N104	17	C	25B-D017N104	25B-D017N114	12	C	25B-E012N104	
11	15	11	15	48,3	E	25B-B048N104	24	D	25B-D024N104	25B-D024N114	19	D	25B-E019N104	
15	20	11	15	62,1	E	25B-B062N104	30	D	25B-D030N104	25B-D030N114	22	D	25B-E022N104	
18,5	25	15	20	–	–	–	37	E	–	25B-D037N114	27	E	25B-E027N104	
22	30	18,5	25	–	–	–	43	E	–	25B-D043N114	32	E	25B-E032N104	

Caractéristiques

Puissances nominales	100...120 V : 0,2...1,1 kW/0,25...1,5 CV 380...480 V : 0,4...22 kW/0,5...30 CV	200...240 V : 0,2...15 kW/0,25...20 CV 525...600 V : 0,4...22 kW/0,5...30 CV	
Commande de moteur	Volts par hertz	Contrôle vectoriel sans codeur	Contrôle vectoriel sans codeur avec économiseur
Application	Régulation de vitesse en boucle ouverte	–	–
E/S de commande	5 entrées TOR (24 V c.c., 4 programmables)	1 relais (forme C)	1 entrée analogique (tension ou intensité unipolaire)
Communications	RS485 intégré avec carte d'option Modbus RTU/DSI PROFIBUS® DP	Carte DeviceNet en option	Carte EtherNet/IP double port en option
Fonctions de commande	Démarrage à la volée, fonctions spécifiques pour applications textiles, 8 datalinks (4 entrées et 4 sorties), ratio V/F, bus c.c. commun, commande de position, régulateur de bus, fonctionnement 1/2 bus c.c., fonction StepLogic (relais et temporisateurs), PID procédé, régulation avec retour codeur ou entrée analogique, 16 vitesses pré-réglées, entrée compatible CTP, connexion multi-variateurs (requiert une carte d'option de communication)		

Variateurs



Pour plus d'informations sur notre gamme complète de variateurs compacts, visitez le site : <http://ab.rockwellautomation.com/Drives/Compact>



Autres produits de commutation de puissance







Relais de protection moteur à fonction spécialisée

MachineAlert™

809S/813S/814S/817S

- Verrouillage ou inhibition programmables à un niveau défini
- Réglages de temporisation
- Les dispositifs triphasés sont alimentés par le circuit de mesure
- Indication par voyant pour relais, alarme et alimentation
- Utilisation internationale avec homologations CE et UL

Choix du produit

Type de relais de protection moteur		Description	Référence
	Relais de surveillance de courant 809S	1...10 A c.a./c.c. (monophasé) ; tension de commande 24/48 V c.a./c.c.	809S-C1-10A-48
		1...10 A c.a./c.c. (monophasé) ; tension de commande 115/230 V c.a.	809S-C1-10A-230
	Relais de surveillance de tension 813S	Relais de surveillance de tension monophasé, 2...500 V c.a./c.c. ; tension de commande 24/48 V c.a./c.c.	813S-V1-500V-48
		Relais de surveillance de tension monophasé, 2...500 V c.a./c.c. ; tension de commande 115/230 V c.a.	813S-V1-500V-230
		Relais de surveillance de tension triphasé, 110...115 V c.a.	813S-V3-110V
		Relais de surveillance de tension triphasé, 208...240 V c.a.	813S-V3-230V
		Relais de surveillance de tension triphasé, 380...415 V c.a.	813S-V3-400V
		Relais de surveillance de tension triphasé, 440...480 V c.a.	813S-V3-480V
	Relais de surveillance de puissance 814S	Relais de surveillance de puissance (kW) triphasé, 380...480 V c.a. et 1...10 A c.a.	814S-W3-480V-10A
		Relais de surveillance de puissance (kW) triphasé, 600...690 V c.a. et 1...10 A c.a.	814S-W3-690V-10A
		Relais de surveillance du facteur de puissance triphasé, 380...480 V c.a. et 1...10 A c.a.	814S-PF3-480V-10A
		Relais de surveillance du facteur de puissance triphasé, 600...690 V c.a. et 1...10 A c.a.	814S-PF3-690V-10A
	Relais de surveillance de thermistance 817S	Relais de surveillance de thermistance, tension de commande 24/48 V c.a./c.c.	817S-PTC-48
		Relais de surveillance de thermistance, tension de commande 115 V c.a.	817S-PTC-115
		Relais de surveillance de thermistance, tension de commande 230 V c.a.	817S-PTC-230

Disjoncteurs



1-2...1-15

Interrupteurs sectionneurs



1-16...1-21

Commutateurs et interrupteurs de charge



1-22...1-25

Contacteurs



1-26...1-37

Démarrateurs



1-38...1-49

Protection moteur



1-50...1-55

Commande électronique de moteur



1-56...1-63



Système de montage à barre collectrice

Le système de montage 141A est une solution modulaire et flexible pour vos sorties de puissance. Les composants avec coordination mécanique et électrique permettent de faire des économies en termes de planification, assemblage, montage et fonctionnement.

- Réduction du temps de câblage et d'assemblage
- Conception efficace avec réduction de l'espace utilisé sur le panneau
- Système avec protection élevée contre les courts-circuits
- Système classique jusqu'à 1250 A
- Système compact jusqu'à 360 A



Disjoncteur de protection
moteur 140M

Sectionneur rotatif 194R

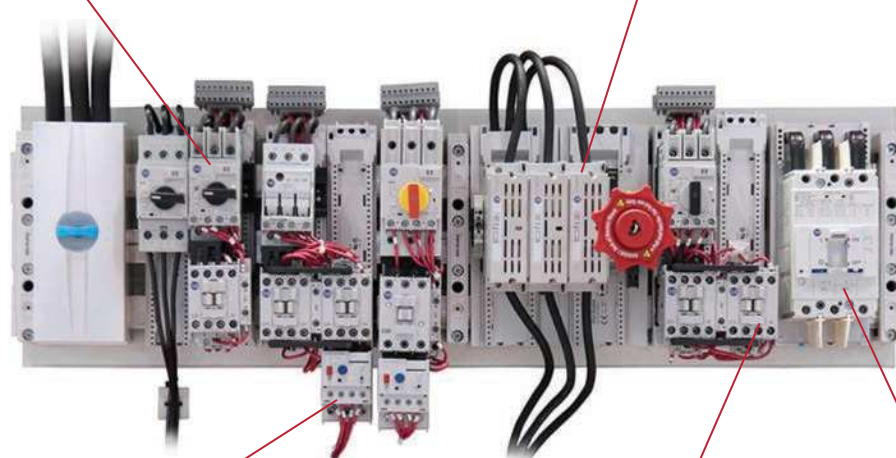

Relais de surcharge E1 Plus

Contacteur 100-C

Disjoncteur à boîtier
moulé 140G

Logiciel de configuration MCS™ Star

MCS Star fournit la référence produit, le schéma de câblage et le diagramme corrects pour les démarreurs que vous choisissez. Profitez de l'interface graphique facile pour configurer le système de montage, sélectionner et positionner les composants du rack de barre collectrice et pour agencer votre système.

<http://www.rockwellautomation.com/rockwellautomation/support/configuration.page>

Variateurs



1-64...1-69

Pour plus d'informations sur notre gamme de produits de commande de moteur, visitez le site :
<http://ab.rockwellautomation.com/Motor-Control>



Autres produits de commutation de puissance



Départs-moteurs distribués ArmorStart® LT 290, 291 et 294

- Commande moteur compacte On-Machine™
- Idéal pour l'industrie de la manutention
- EtherNet/IP avec anneau de niveau dispositif (DLR)
- DeviceNet
- DeviceLogix™ embarqué
- Plusieurs E/S programmables
- Démarrage pleine tension et à inversion ou commande de variateur de fréquence (VFD)
- Câblage à déconnexion rapide

Les départs-moteur distribués ArmorStart LT 290/291/294 sont économiques, compacts et légers. Ils sont parfaitement adaptés aux convoyeurs sur machine et aux applications de manutention. La gamme ArmorStart LT inclut des démarreurs pleine tension et inverseurs, ainsi qu'une version à variateur c.a.

Produits

- Départ-moteur pleine tension ArmorStart LT 290E avec communications EtherNet/IP
- Départ-moteur inverseur pleine tension ArmorStart LT 291E avec communications EtherNet/IP
- Départ-moteur à variateur de fréquence ArmorStart LT 294E avec communications EtherNet/IP

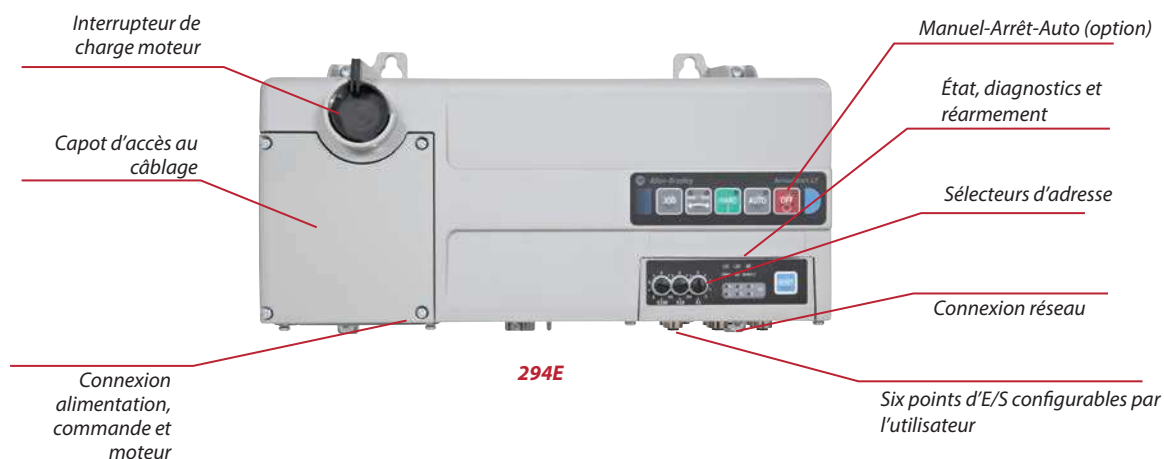

Pour en savoir plus sur la solution On-Machine, visualisez la démonstration virtuelle ArmorStart : <http://www.rockwellautomation.com/global/go/armorstart>



Départs-moteurs distribués ArmorStart 280, 281 et 284

- Commande moteur On-Machine
- Idéal pour l'industrie lourde
- EtherNet/IP avec anneau de niveau dispositif (DLR)
- DeviceNet
- DeviceLogix embarqué
- Démarrage pleine tension et à inversion ou commande de variateur de fréquence (VFD)
- Câblage à déconnexion rapide



Les départs-moteur distribués ArmorStart 280/281/284 permettent l'intégration simple et économique des démarreurs combinés, des variateurs c.a., des E/S et des fonctions réseau dans votre architecture On-Machine.

Produits

- Départ-moteur pleine tension ArmorStart 280
- Départ-moteur inverseur pleine tension ArmorStart 281
- Départ-moteur à variateur de fréquence ArmorStart 284

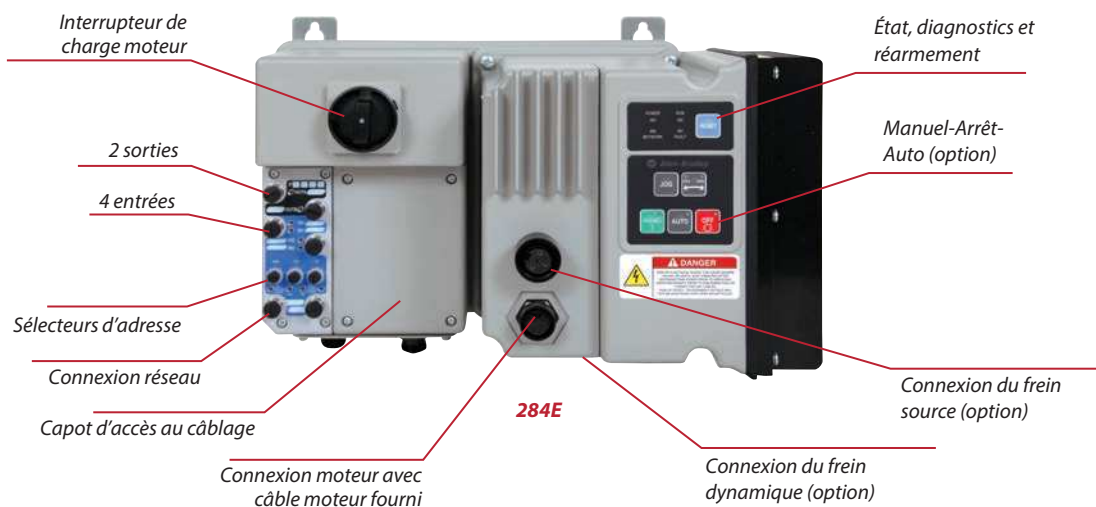

Pour en savoir plus sur la solution On-Machine, visualisez la démonstration virtuelle ArmorStart : <http://www.rockwellautomation.com/global/go/armorstart>

Variateurs



1-64...1-69

Pour plus d'informations sur notre gamme de produits de commande de moteur, visitez le site : <http://ab.rockwellautomation.com/Motor-Control>



Autres produits de commutation de puissance



Disjoncteurs à boîtier moulé

Les disjoncteurs à boîtier moulé 140U-D sont à limitation de courant et fournissent une protection fixe contre les courts-circuits et les surintensités. Ils offrent un pouvoir de coupure élevé.

- Conformité UL 489
- 0,5...30 A
- Capacité nominale de 100 % jusqu'à 15 A
- Convient au back feeding sous 240 V et 480 Y/277 V
- 2 ou 3 pôles
- Accessoires installés sur site

Contacteurs sous vide NEMA

Les contacteurs sous vide NEMA 1102C/1104C apportent une fiabilité au système de commande de moteur dans les environnements difficiles et sales.

- 1500 V c.a. maximum
- Courants assignés : 200, 400 et 600 A
- Indicateur ON/OFF visuel
- Bornes de ligne et de charge sur le devant pour faciliter le câblage
- Contacts auxiliaires à montage latéral encliquetables



Contacteurs c.a. NEMA

Les contacteurs c.a. NEMA de la gamme modulaire 300, combinés aux relais de surcharge électroniques, aux contacts auxiliaires, aux dispositifs de verrouillage, aux atténuateurs et au montage sur rail DIN, fournissent un système de démarrage NEMA compact et flexible.

- Tailles NEMA 0...5
- Taille compacte
- Bornes protégées
- Entraînements conventionnels et électroniques



Disjoncteurs



1-2...1-15

Interrupteurs sectionneurs



1-16...1-21

Commutateurs et interrupteurs de charge



1-22...1-25

Contacteurs



1-26...1-37

Démarrateurs



1-38...1-49

Protection moteur



1-50...1-55

Commande électronique de moteur



1-56...1-63

Contacteurs d'éclairage

Les contacteurs d'éclairage modulaires et compacts 500LG apportent simplicité et polyvalence pour la configuration afin de répondre aux besoins d'un grand nombre d'applications, notamment pour les panneaux d'éclairage à bus complet ou divisé.

- Les contacts commutent les charges de ballast (fluorescent ou DHI), tungstène et à usage général
- Disponible en 30 A, avec 12 pôles convertibles sur site maximum (maximum 8 N.F.)
- Bornes d'alimentation avec protection contre les contacts accidentels
- Versions avec maintien électronique et mécanique



Variateurs c.a. basse tension

Les variateurs c.a. compacts PowerFlex constituent une solution simple et économique pour les applications de commande de niveau machine autonomes ou pour une intégration système simple. Conçus pour être faciles à utiliser, ces variateurs à usage général fournissent un ensemble compact qui permet d'optimiser l'espace sur le panneau et apporte une polyvalence d'application.

Outils de sélection et de configuration du système

Nous proposons des outils de sélection puissants afin de vous aider à choisir et à utiliser nos produits. Disponibles en ligne ou au téléchargement, nos outils vous aident à accéder aux informations utiles, que ce soit au bureau ou en déplacement.

- www.rockwellautomation.com/support/selection.page
- www.rockwellautomation.com/support/configuration.page



**Product
Selection Toolbox**

Variateurs



1-64...1-69

Pour plus d'informations sur notre gamme de produits de commande de moteur, visitez le site :
<http://ab.rockwellautomation.com/Motor-Control>



Autres produits de commutation de puissance



Interrupteur de charge moteur sous boîtier

Convient comme dispositif de sectionnement moteur (UL508), disponible dans boîtiers en métal.

- Disjoncteurs de protection moteur 140M
- Interrupteurs sectionneurs rotatifs 194R

Boîtiers CEI pour démarreurs basse tension

Les boîtiers pour démarreur 198E sont conçus pour diverses configurations de démarreurs CEI. Ils sont disponibles en métal ou en plastique et conviennent à une utilisation extérieure ou intérieure. Ces boîtiers sont classés UL Type 1, 3, 4, 4X, 12, 12K (IP42 à IP66).

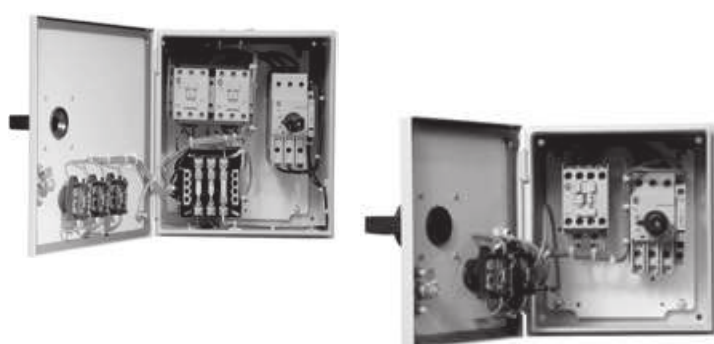

Démarreur combiné CEI 103H/107H

- Démarreurs de moteur combinés Type E et Type F (UL/CSA)
- 0,1...45 A
- Disjoncteurs de protection moteur 140M
- Contacteur 100-C/104-C
- Options installées en usine disponibles

Disjoncteurs



1-2...1-15

Interrupteurs sectionneurs



1-16...1-21

Commutateurs et interrupteurs de charge



1-22...1-25

Contacteurs



1-26...1-37

Démarreurs



1-38...1-49

Protection moteur



1-50...1-55

Commande électronique de moteur



1-56...1-63

Démarrateurs progressifs sous boîtier 150, 152, 153

- 90...520 A
- Technologie de câblage à encliquetage
- Boîtier au sol Type 1, 12, 3R (IP54)
- Capacité de rupture jusqu'à 100 kA



Panneaux de commande de pompe

Solutions pour une grande variété de solutions de pompage. Conçu pour la commande autonome, le boîtier étanche à l'eau NEMA Type 3R peut être placé en intérieur ou à l'extérieur. Grâce à des supports de fixation sur le boîtier, le panneau est installable sur des sites distants.

- Démarrateurs NEMA : démarrateurs directs robustes, jusqu'à 200 CV
- Démarrateurs de moteur intelligents : cinq modes de démarrage/arrêt, protection contre les surcharges intégrée, jusqu'à 300 CV
- Variateurs de fréquence PowerFlex jusqu'à 250 CV

Solutions pour environnements dangereux

- Alliage d'aluminium coulé sans cuivre
- Conceptions compactes pour applications à l'intérieur ou à l'extérieur
- Flexibilité des options de configuration
- Joint à l'intérieur du capot pour protection contre l'humidité et les éléments corrosifs



Homologations et indices de protection

- Listé UL, certifié CSA
- Boîtiers certifiés UL
- Classe I Division 1 et 2, Groupes C, D

- Valeur nominale de court-circuit 65 kA
- Classe II Division 1 et 2, Groupes E, F et G
- Valeur nominale de court-circuit 10 000 A
- Classe de protection NEMA type 3R, 7-9

Variateurs



1-64...1-69

Pour plus d'informations sur notre gamme de produits de commande de moteur, visitez le site : <http://ab.rockwellautomation.com/Motor-Control>



Autres produits de commutation de puissance

Commandes industrielles modifiées

Au lieu d'attendre des semaines pour obtenir les produits de commande industrielle avec les options demandées par le client, notre stratégie de disponibilité permet une configuration des produits au plus près du client.

Configurez entre autres les produits suivants :

- Démarreurs sous boîtier
- Colonnes lumineuses
- Ensembles de câblage



Panneaux de commande industrielle modifiés

Nous allons convertir vos panneaux personnalisés à haut volume en solution reproductible avec des panneaux adaptés sur mesure à vos besoins, afin que vous obteniez précisément ce dont vous avez besoin, au moment voulu.

Les panneaux personnalisables recouvrent ce qui suit :

- Automates programmables
- Démarreurs
- E/S distribuées
- Servovariateurs
- Boutons-poussoirs et voyants lumineux
- Produits de partenaires et autres dispositifs tiers



Pour plus d'informations sur les commandes industrielles modifiées, visitez le site : <http://www.rockwellautomation.com/go/lit/icp-modified>



1-78

Disjoncteurs



1-2...1-15

Interrupteurs sectionneurs



1-16...1-21

Commutateurs et interrupteurs de charge



1-22...1-25

Contacteurs



1-26...1-37

Démarreurs



1-38...1-49

Protection moteur



1-50...1-55

Commande électronique de moteur



1-56...1-63

Variateurs



1-64...1-69